



MONTAGE- UND BETRIEBSANLEITUNG

RD -20°C V2.0

RD -20°C V2.0



Dieses Handbuch ist für folgende Typen geeignet:

- RD -20°C V2.0 (010826)

Dokumentnummer: 84400902 B1

Niederschlagssensor
zur Erkennung von
Regen, Schnee und
Frost.



Regen / Schnee /
Frost

Lesen Sie das Handbuch, bevor Sie mit der Installation beginnen.
Die Nichtbeachtung der Anweisungen kann zu Mängeln führen,
die nicht durch die Garantie abgedeckt sind.
Druckfehler und technische Änderungen vorbehalten.



Manual EN



Manual NL

INHALT

■ Sicherheitshinweise	2
■ Technische Daten	3
■ Montage / Installation	3
■ Anschlusspläne	4
■ Gewährleistung / Wartung	8

SICHERHEITSHINWEISE

ALLGEMEINE HINWEISE

Diese Sicherheitshinweise sind Bestandteil des Produkts und müssen vor Montage, Anschluss, Inbetriebnahme und Betrieb vollständig gelesen und verstanden werden.

- Der RD -20°C ist ausschließlich für den bestimmungsgemäßen Gebrauch vorgesehen: Erkennung von Regen, Schnee (bis -20 °C) und Frost zum Schutz außenliegender Beschattungsanlagen.
- Der Sensor darf ausschließlich in Verbindung mit Vestamatic-Steuergeräten betrieben werden.
- Installation, elektrischer Anschluss und Inbetriebnahme dürfen nur durch eine qualifizierte Elektrofachkraft erfolgen.
- Das Gerät ist vor der Montage auf Beschädigungen zu prüfen. Bei festgestellten Schäden darf das Gerät nicht in Betrieb genommen werden.
- Änderungen oder Modifikationen am Gerät sind unzulässig und führen zum Erlöschen sämtlicher Gewährleistungs- und Haftungsansprüche.
- Der Betreiber ist dafür verantwortlich, dass diese Sicherheitshinweise allen späteren Nutzern zugänglich gemacht werden.

KRITISCHE WARNHINWEISE



**WARNUNG – GEFAHR DURCH ELEKT-
RISCHEN STROM** | Auch bei Kleinspan-
nung kann es zu Gefährdungen kommen.
Vor Montage und Arbeiten am Gerät
Netzspannung vollständig abschalten.



**GEFAHREN DURCH UNBEABSICHTIGTE
FAHRBEWEGUNGEN – WARNUNG |**
Verletzungsgefahr durch automatische
Schutzfunktionen.



HINWEIS

Die vollständigen Sicherheitsanweisungen finden Sie unter: www.vestamatic.com/safety



SCAN ME

SUPPORT/KONTAKT

Vestamatic International GmbH
 Am Tannenbaum 2 | 41066 Mönchengladbach
 E-Mail: info@vestamatic.com

TECHNISCHE DATEN

KURZBESCHREIBUNG

- Niederschlagssensor zur Erkennung von Regen, Schnee und Frost
- Zum Schutz von Beschattungen im Außenbereich
- Regenerkennung bei Außentemperatur über +1 °C
- Schneerkennung bei Außentemperaturen zwischen +1 °C und -20 °C
- Frosterkennung bei Außentemperaturen unter +1 °C
- Beheizte Sensoroberfläche zum störungsfreien Winterbetrieb

PARAMETER	WERT
Betriebsspannung	12-24 VDC (+10%)
Stromaufnahme bei 12VDC / 24VDC:	mit Heizung: 130 mA / 60 mA ohne Heizung: 13 mA / 9 mA
Schutzart	IP 65
Empfohlener Leitungsquerschnitt	4 × 0,5 mm ²
Max. Leitungslänge: (Regensensor zu Steuergerät)	100 m
Betriebstemperaturbereich:	-30 °C bis +70 °C
Maße (L × W × H)	80 × 82 × 58 mm
Konformität	

MONTAGE / INSTALLATION

- Zur Montage empfehlen wir den Montagebügel Aluminium, Artikel-Nr. 01100510.
- Der Sensor ist so zu montieren, dass die Sensoroberfläche zur Wetterseite zeigt und sich nicht im Windschatten anderer Objekte wie z.B. Bäume, Markisen o.ä. befindet.
- Tropfwasser kann das Zurückschalten stark verzögern oder zu einem permanenten Ein-/Ausschalten führen.
- Die Neigung sollte ca. 15 Grad betragen, um einen schnelleren Ablauf großer Wasser tropfen zu erzielen.
- Der Anschluss darf ausschließlich von unten erfolgen.
- Der vormontierte Winkel ermöglicht Ihnen die Montage eines Regensensors auf waagerechten Flächen bzw. eines Montagebügels.

MONTAGE / INSTALLATION

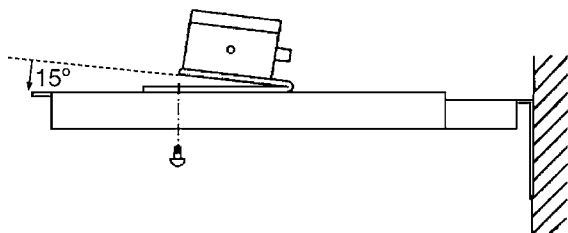

HINWEISE FÜR DEN ELEKTROFACHBETRIEB

- 1. Betriebsspannung der Steuerung abschalten.
- 2. Regensensor an geeigneter Position montieren.
- 3. Gehäusedeckel des Regensensors entfernen.
- 4. Anschlussleitungen durchführen und an Regensensor und Steuerung gemäß Anschlussplan der Steuerung anschließen.
- 5. Gehäusedeckel montieren.
- 6. Betriebsspannung der Steuerung einschalten. Grüne LED im Frontdeckel leuchtet.
- 7. Funktion des Sensors überprüfen.

ANSCHLUSSPLAN

RD -20°C V2.0
010826

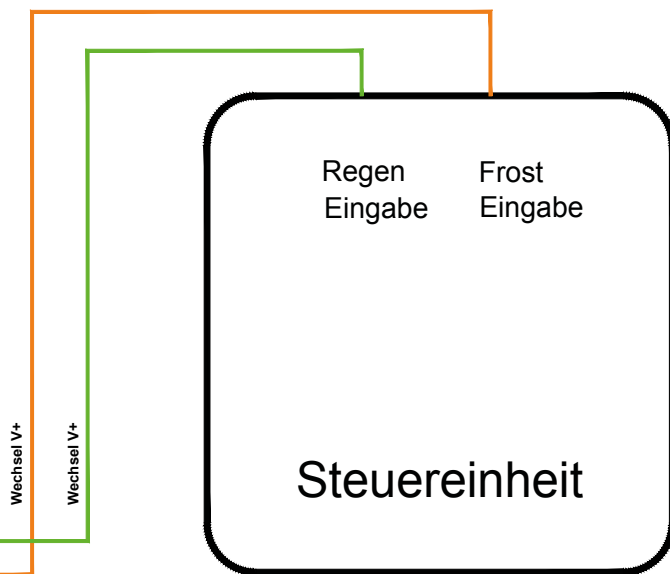
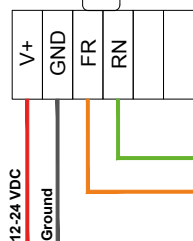
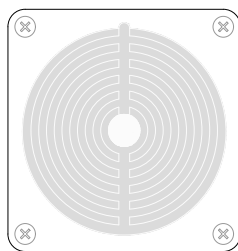

- Der RD -20°C Regensensor kann an folgende Zentralsteuerungen angeschlossen werden: WISO Time, WISO Quattro, UNI 12 / UNI 22, Touch Center 2C/4C, VBC. Weitere Anschlusspläne folgen:

ANSCHLUSSPLAN

ANSCHLUSSMÖGLICHKEIT AN BREL VESTAMATIC GROUP UNI 12/22

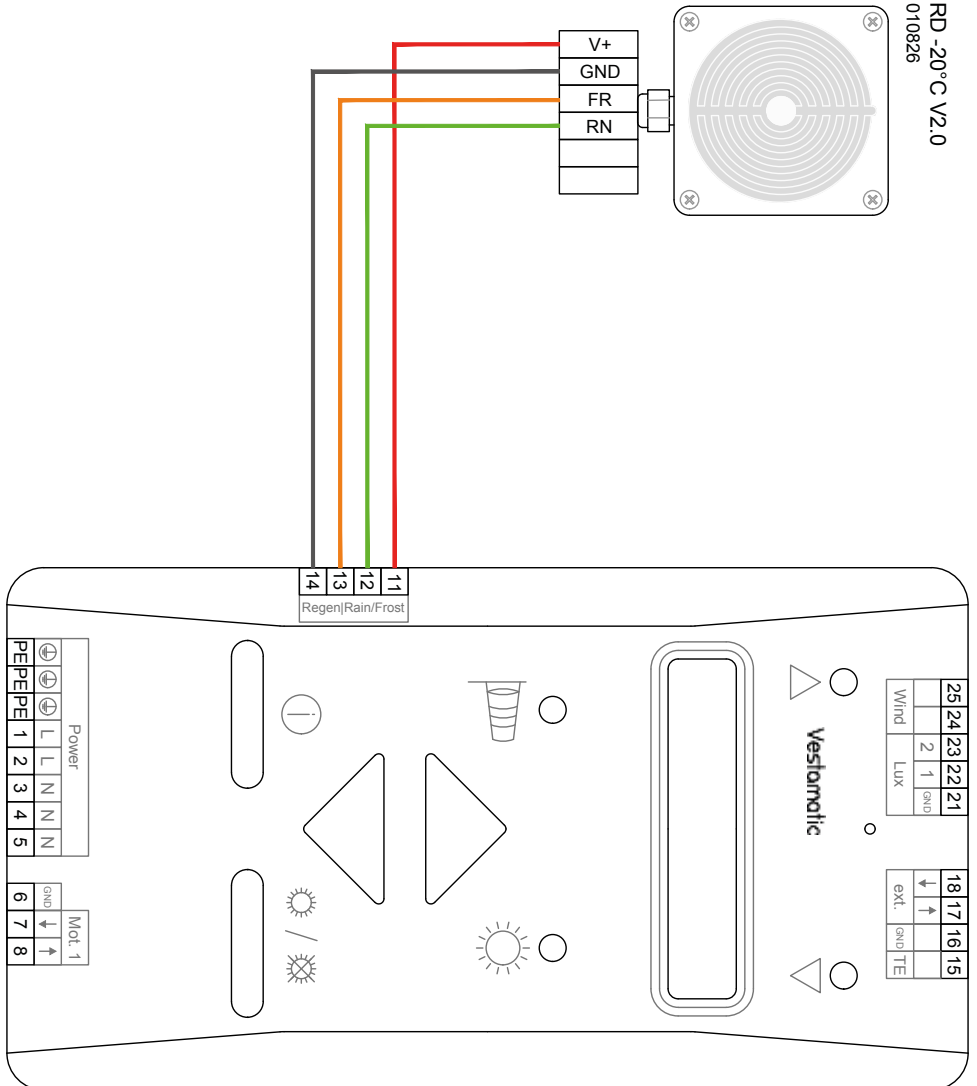

ANSCHLUSSPLAN

ANSCHLUSSMÖGLICHKEIT AN BREL VESTAMATIC GROUP WISO QUATTRO/ WISO TIME

Nur 12-V-DC-Strom-
versorgung zulässig

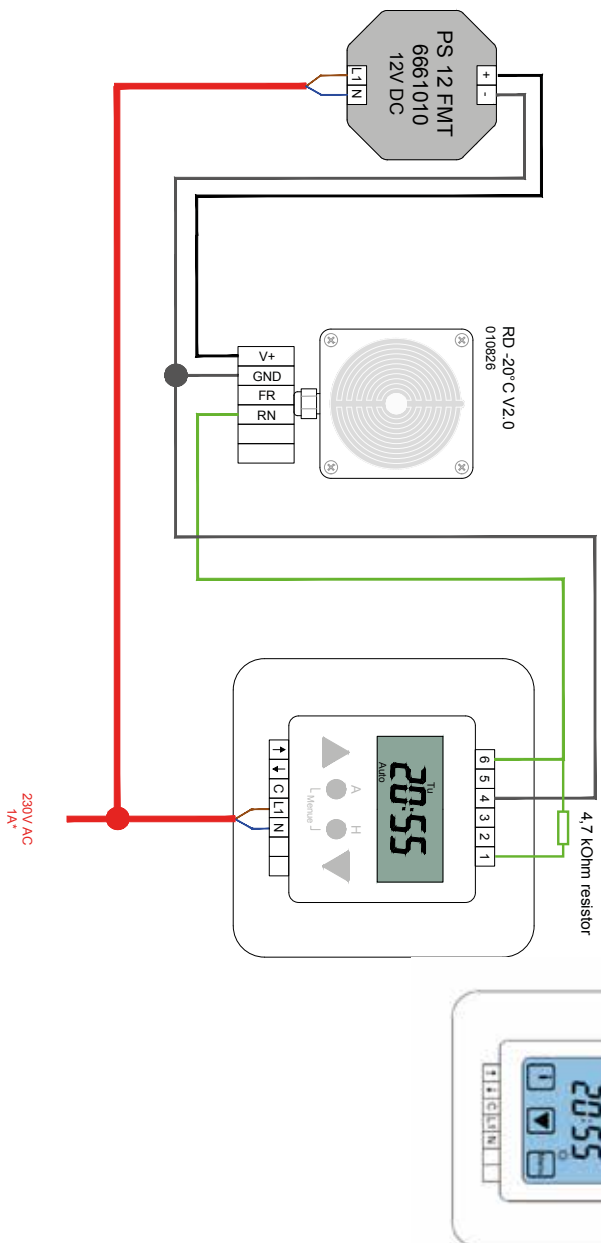

GEWÄHRLEISTUNG / WARTUNG

Grundsätzlich gelten die allgemeinen Verkaufs- und Lieferbedingungen des Herstellers, Vestamatic International GmbH. Die Verkaufs- und Lieferbedingungen sind Bestandteil der Verkaufsunterlagen und werden dem Betreiber bei Lieferung übergeben. Haftungsansprüche bei Personen und Sachschäden sind ausgeschlossen, wenn sie auf eine oder mehrere der folgenden Ursachen zurückzuführen sind:

- Nicht bestimmungsgemäße Verwendung des Produkts.
- Öffnen des Produkts durch den Kunden.
- Unsachgemäße Montage, Inbetriebnahme oder Bedienung des Produkts.
- Nicht-Einhaltung der angegebenen technischen Spezifikationen.
- Nichtbeachtung der Sicherheitsbestimmungen und Hinweise in dieser Betriebsanleitung.
- Betreiben des Produkts bei unsachgemäß installierten Anschlüssen, defekten Sicherheitseinrichtungen oder nicht ordnungsgemäß angebrachten Sicherheits- und Schutzeinrichtungen.
- Bauliche Veränderungen am Produkt.



WARTUNG

Das Produkt ist wartungsfrei.