



MONTAGE- EN BEDIENINGSHANDLEIDING TOUCH CENTRE XL 4C WIRED

TOUCH CENTRE XL 4C WIRED



Deze handleiding is geschikt voor de volgende typen:

- Touch Centre XL 4C Wired (01080212)

Handleidingsnummer: 84500601 K1

Centrale besturingssystemen voor zonweringinstallaties, dakramen, verlichting, ventilatie en verwarming

Lees deze handleiding voordat u met de installatie begint.
Het niet naleven van de instructies kan leiden tot defecten die niet onder de garantie vallen.
Drukfouten en technische wijzigingen voorbehouden.



INHOUD

■ Veiligheidsinstructies	2	■ Waarschuwingsmeldingen van de besturing	61
■ Leveringsomvang	3	■ Symboolbeschrijving	63
■ Technische gegevens	4	■ Fabrieksinstellingen	68
■ Informatie voor de installateur	5	■ Persoonlijke instellingen	71
■ Installatieassistent	24	■ Storingen oplossen	74
■ Informatie voor de gebruiker	30		

VEILIGHEIDSinSTRUCTIES

ALGEMENE VEILIGHEIDSinFORMATIE

Deze veiligheidsinstructies maken integraal deel uit van het product en moeten vóór montage, elektrische aansluiting, ingebruikname en gebruik volledig worden gelezen en begrepen.

- De Touch Centre XL 4C Wired is een centrale besturing voor zonweringsinstallaties met maximaal vier kanalen.
- De besturing is bedoeld voor het bedienen van zonweringsinstallaties zoals markiezen, jaloezieën of rolluiken in combinatie met geschikte sensoren en decentrale besturingen.
- Installatie, elektrische aansluiting en ingebruikname mogen uitsluitend worden uitgevoerd door een gekwalificeerde elektricien.
- Het apparaat moet vóór montage worden gecontroleerd op zichtbare beschadigingen. Beschadigde apparaten mogen niet in gebruik worden genomen.
- Wijzigingen of modificaties aan het apparaat zijn niet toegestaan en doen alle garantie- en aansprakelijkheidsaanspraken vervallen.
- De exploitant moet ervoor zorgen dat deze veiligheidsinstructies beschikbaar zijn voor alle volgende gebruikers.

KRITISCHE WAARSCHUWINGEN



GEVAREN DOOR ELEKTRISCHE STROOM | GEVAAR – levensgevaar door elektrische schok.
Vóór montage en werkzaamheden de netspanning volledig uitschakelen.



GEVAREN DOOR BEWEGENDE ZONWERINGSINSTALLATIES
WAARSCHUWING – gevaar voor beknelling, snijpunten of ongecontroleerde bewegingen.



ERWIJZING

De volledige veiligheidsinstructies vindt u onder: www.vestamatic.com/safety



SCAN ME

ONDERSTEUNING/CONTACT

Vestamatic International GmbH
Am Tannenbaum 2 | 41066 Mönchengladbach
E-Mail: info@vestamatic.com

LEVERINGSOMVANG



Besturingsunit bestaande uit een displaybox en een controlbox



Montageplaat voor wandbevestiging van displaybox



Montagehandleiding



Stylus

TOEBEHOREN



Luxsensor LS 30
(Art.Nr. 01161210)



WS XS
(Art.Nr. 01100310)



WS XS Alu
(Art.Nr. 01100410)



WS Classic M
(Art.Nr. 01100235)



RD +1°C
(Art.Nr. 010830)



RD +1°C V2.0
(Art.Nr. 010831)

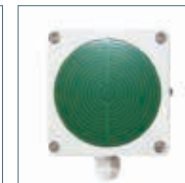

RD -20°C
(Art.Nr. 010825)



RD -20°C V2.0
(Art.Nr. 010826)



TS Pro XL
(Art.Nr. 01173010)



Thermostat TE Indoor
(Art.Nr. 01100271)



Thermostat TE Outdoor
(Art.Nr. 01100282)

TECHNISCHE GEGEVENS

KORTE BESCHRIJVING

- Kleuren-touchdisplay met intuïtief bedienbare symbolen
- 4-kanaals besturingssysteem voor individuele aansturing van zonweringsinstallaties van elk type
- Vereenvoudigt het aanleren en parametren door automatische sensorherkenning met hulpfunctie
- Potentiaalvrije groepsuitgangen voor aansturing van decentrale besturingen
- Aansluitmogelijkheden: 2× wind-, 8× lux-, 1× regen-, 2× temperatuursensoren en tijdsignaal op de controlbox
- Displaybox met geïntegreerde temperatuursensor
- Individueel programmeerbare functies en sensoren voor wind, zon, regen en temperatuur per kanaal
- Aansluitmogelijkheid voor externe op/nee-toetsen en onderhoudsschakelaar
- Aansluitmogelijkheid voor een potentiaalvrij contact van een brandmeldsysteem
- Individueel instelbare motorlooptijd/wendtijd
- Communicatie tussen control- en displaybox via 4-draadsverbinding (4 × 0,8 mm²) RS485

PARAMETER	WAARDE
Bedrijfsspanning	230VAC, 50 Hz
Nominale stootspanning	2,5 kV
Vermogensopname	10 W
Max. schakelvermogen per uitgang	250VAC, 50 Hz, 4A, $\cos \varphi \geq 0,8$ ind.
Max. totaal schakelvermogen	1380 W, 6A, 230VAC
Schakeltijd uitrijden	3 – 180 seconden of continu
Softwareklasse	A
Draaddoorsnede	
Motor aansluiting:	0,14 mm – 2,5mm ²
Sensor/toets:	0,14 mm – 1,5mm ²
Bedrijfstemperatuurbereik	0 °C bis +40 °C
Beschermingsgraad	IP20 (controlbox), IP20 (displaybox)
Vervuilinggraad	2 (controlbox), 2 (displaybox)
Batterij	CR 2032
Afmetingen (L × B × H):	270 × 220 × 108 mm (controlbox) 155 × 105 × 35 mm (displaybox)
Kleur (standaard)	Displaybox: zwart (vergelijkbaar met RAL 9005) Controlbox: lichtgrijs (vergelijkbaar met RAL 7035)
Conformiteit	

INFORMATIE VOOR DE INSTALLATEUR

CONTROLBOX



OPMERKING

Bij aansluiting van dakramen komt de aansluitklem UP overeen met het commando dakraam sluiten en de aansluitklem DOWN met het commando dakraam openen.



OPMERKING

- Bij aansluiting van ventilatormotoren of verwarmings-/verlichtingsinstallaties komt de aansluitklem UP overeen met ventileren / verwarmen / verlichting AAN.
- De aansluitklem DOWN heeft bij ventilatormotoren of verwarmings-/verlichtingsinstallaties geen functie.
- Let op de vermogensopname van de aangesloten apparaten. Het totale vermogen mag 1380 W niet overschrijden.
- Indien het totale vermogen hoger is dan 1380 W, moet per kanaalgroep een scheidingsrelais MC TR 1 PF (0154720) worden toegepast.

CONTROLBOX AFMETINGEN

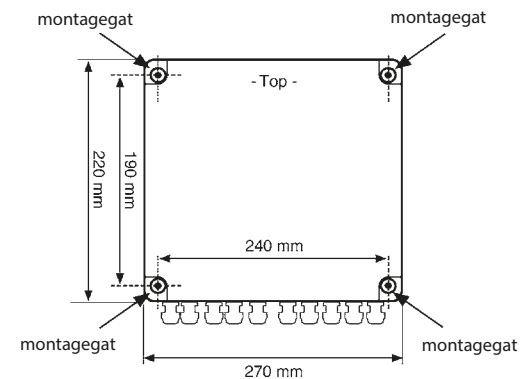

AANWIJZINGEN VOOR ELEKTRICIENS

- 1. Schakel de voedingsspanning uit.
- 2. Schroeven van de behuizingsdeksel losdraaien, de deksel van de controlbox verwijderen en de behuizing op de buitenste boorgaten in de hoeken monteren. De montage moet zo gebeuren dat de kabelvoeren zich aan de onderzijde bevinden. De montageplaats mag niet aan direct zonlicht worden blootgesteld.
- 3. Aansluitleidingen via de onderste kabelvoeren in de behuizing voeren en kabelwartels vastdraaien. Niet gebruikte kabelvoeren moeten worden afgesloten. Houd voldoende afstand tussen net- en motorleidingen (230 V) en sensor-/toetsleidingen (ELV); bundel indien nodig met kabelbinders.
- 4. Aansluitingen volgens aansluitschema uitvoeren.
- 5. De uitgang is potentiaalvrij (belangrijk voor aansturing van decentrale besturingen).
- 6. Bij aansluiting van één of meerdere motoren (230 VAC, 50 Hz) via scheidingsrelais moet een brug worden geplaatst tussen klem Common van de motoruitgang en klem L van de netaansluiting.
- 7. Plaats de behuizingsdeksel terug en draai de schroeven vast.

INFORMATIE VOOR DE INSTALLATEUR

CONTROLBOX ANSCHLUSSPLAN

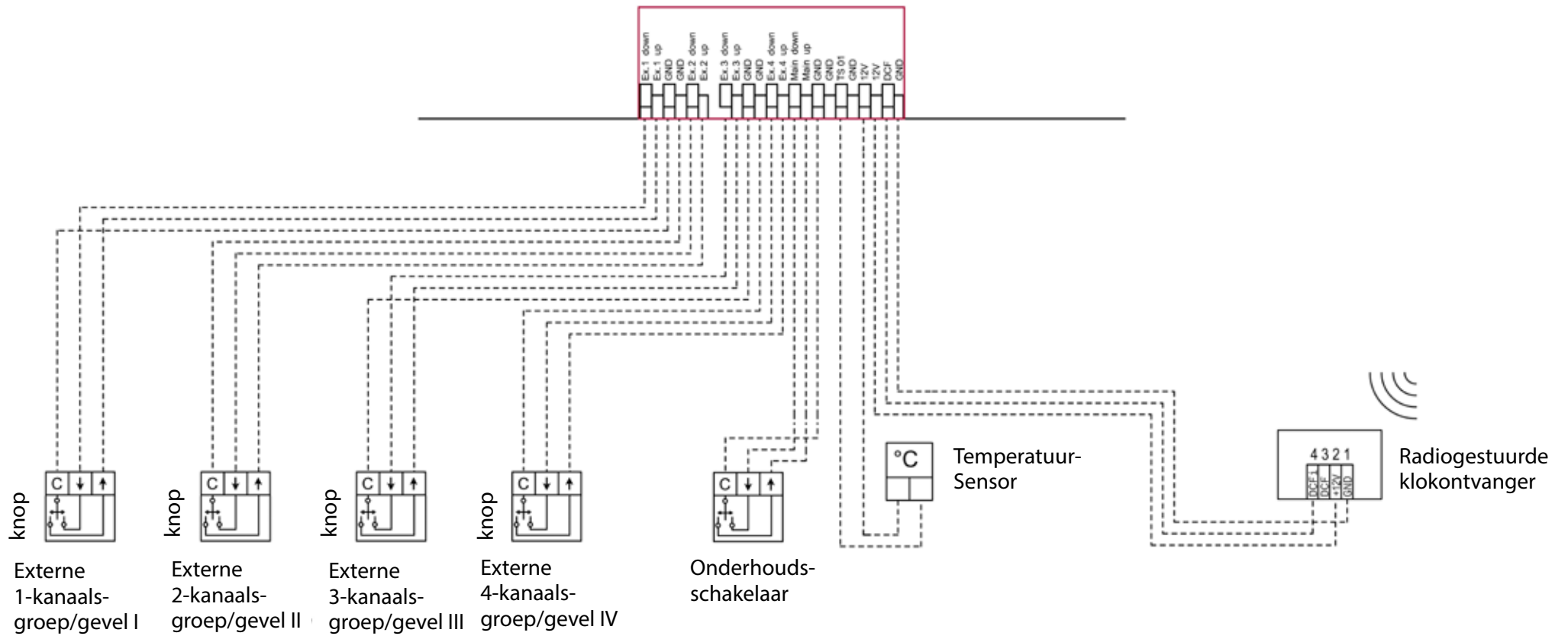

INFORMATIE VOOR DE INSTALLATEUR

AANSLUITING VAN DECENTRALE BESTURINGEN

De besturing is ontworpen voor de aansluiting van decentrale besturingen. Daarbij mag de schakelstroom van de decentrale besturingen 6 A niet overschrijden. Elke uitgang beschikt over een eigen aansluitklem voor op- en neerbeweging en is via een gemeenschappelijke zekering F2 met 6,3 AT in de besturing beveiligd.

i OPMERKING

- Bij aansluiting van decentrale besturingsapparaten mogen geen draadbruggen tussen de aansluitklemmen L en Common worden aangebracht. Een aangebrachte draadbrug leidt tot beschadiging van alle aangesloten decentrale besturingen.
- Het gelijktijdig gebruik van potentiaalvrije besturingen en 230VAC-motoren op de uitgangen van de besturing is niet toegestaan. Indien een aansturing van motoren en decentrale besturingen noodzakelijk is, moet voor iedere kanaalgroep een potentiaalvrije uitgang worden gebruikt. Hier-voor dient aanvullend een scheidingsrelais MCTR 1 PF (0154720) te worden toegepast.

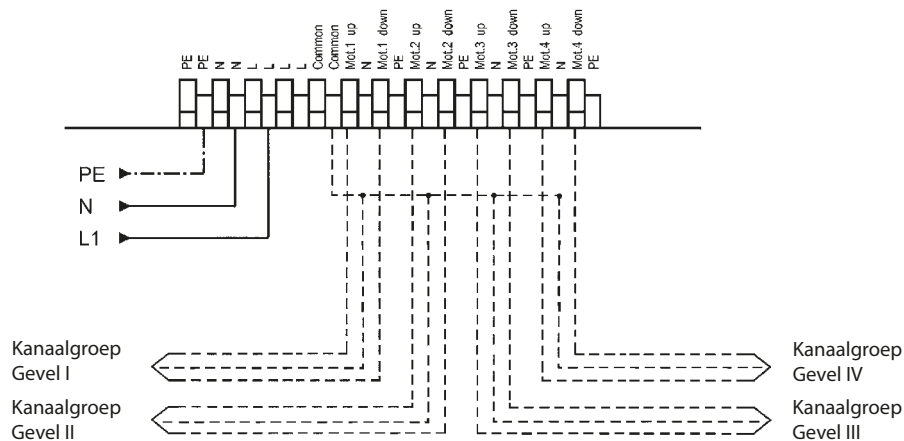
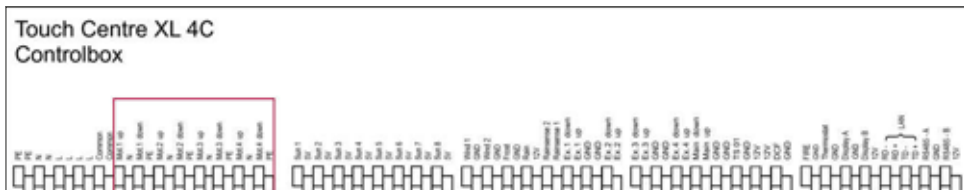

INFORMATIE VOOR DE INSTALLATEUR

CONTROLBOX MONTAGE / AANSLUITING VAN WINDSENSOREN

i OPMERKING

De gelijktijdige aansluiting van verschillende windsensortypen of fabrikanten is niet toegestaan, aangezien dit kan leiden tot gevaar voor personen of materiële schade. Indien op de betreffende ingang geen windsensor is aangesloten, moet verplicht een draadbrug worden geplaatst.

WERKING VAN DE WINDSENSOR:

De windsensor meet de luchtstroming onafhankelijk van de richting. De windsnelheid wordt via een reedcontact omgezet in elektrische signalen en als frequentie aan de besturing doorgegeven. Daarnaast is een kabelbreukdetectie geïntegreerd.

MONTAGE VAN DE WINDSENSOR:

Voor de montage wordt het gebruik van de montagebeugel van kunststof met artikelnummer 01272020 aanbevolen, of de montagebeugel van kunststof voor wind- en zonnensensor met artikelnummer 01272020. De sensor moet stevig en veilig worden bevestigd om schade door beweging of hoge windsnelheden te voorkomen.

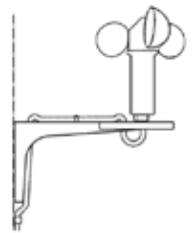

MONTAGELOCATIE:

- Kies een vrije en onverstoorde positie.
- Idealiter bevindt de sensor zich op circa 10 meter boven het maaiveld.
- Houd voldoende afstand tot obstakels aan (minimaal de dubbele objecthoogte).
- Bij dakmontage dient de sensor zo dicht mogelijk bij de daknok te worden geplaatst.

ONDERHOUD / REINIGING:

- De sensor mag uitsluitend verticaal worden gemonteerd (bescherming tegen waterinfiltratie).
- Bij correcte montage is de sensor onderhoudsvrij.
- Reinig indien nodig met milde huishoudmiddelen.

i OPMERKING

De signaalkabel heeft een standaardlengte van 5 meter en kan, bij gelijke kabeldoorsnede, worden verlengd tot maximaal 100 meter.

INFORMATIE VOOR DE INSTALLATEUR

AANSLUITKLEMMEN WINDSENSOREN

De beide windsensoren worden aangesloten op de aansluitklemmen Wind 1 en GND en Wind 2 en GND van de controlbox. De polariteit van de windsensoren hoeft niet te worden gerespecteerd.

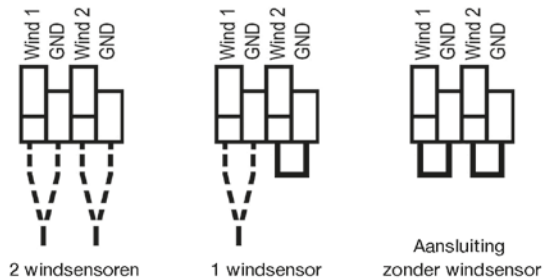
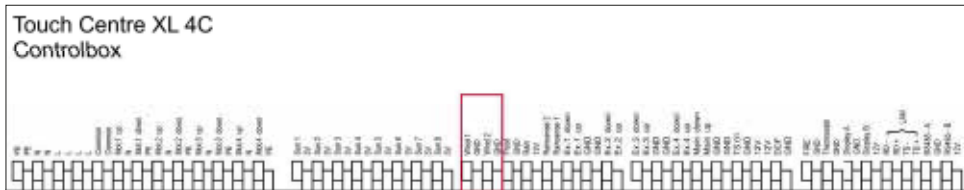

Afb.: aansluitvoorbeelden voor windsensoren

CONTROLBOX MONTAGE / AANSLUITING VAN LUXSENSOREN

WERKING VAN DE LUXSENSOR:

De luxsensor meet de daglichtsterkte en zet de zoninstraling om in analoge elektrische signalen die de stuurcommando's activeren.

MONTAGE VAN DE LUXSENSOR:

Voor de montage wordt de montagebeugel van aluminium (art.nr. 01100510) of de kunststof montagebeugel voor wind- en luxsensor (art.nr. 01271020) gebruikt. De kabel moet naar beneden worden geleid en stevig worden bevestigd om schade door beweging of wind te voorkomen.

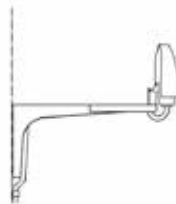

i OPMERKING

De signaalkabel heeft een standaardlengte van 5 m en kan, bij gelijke kabeldoorsnede, worden verlengd tot maximaal 100 m.

INFORMATIE VOOR DE INSTALLATEUR

CONTROLBOX MONTAGE / AANSLUITING VAN LUXSENSOREN

MONTAGELOCATIE:

- Detectiehoek ca. 120°
- Geen afscherming of obstakels in het meetbereik
- Bij grote gevels: twee sensoren in een hoek van 45° voor optimale detectie

ONDERHOUD / REINIGING:

- Alleen verticaal monteren (bescherming tegen waterinfiltratie)
- Onderhoudsvrij bij correcte montage
- Reiniging indien nodig met milde huishoudmiddelen

AANSLUITKLEMMEN LUXSENSOREN

De 8 mogelijke luxsensoren worden aangesloten op de aansluitklemmen Sun 1 en 5V, Sun 2 en 5V tot en met Sun 8 en 5V van de controlbox. De polariteit van de luxsensoren hoeft niet te worden gerespecteerd.

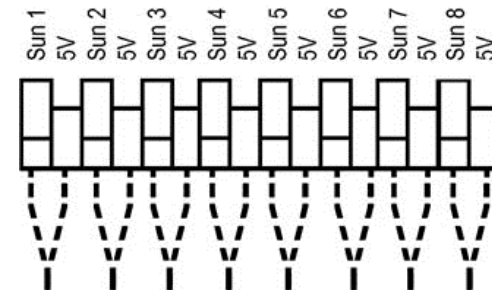

Afb.: aansluiting luxsensoren

CONTROLBOX MONTAGE / AANSLUITING VAN REGENSENSOREN

WERKING VAN DE REGENSENSOR:

De regensensor detecteert vocht en temperatuur. Neerslag wordt omgezet in digitale signalen en activeert stuurcommando's. Een geïntegreerde verwarming versnelt het drogen en verkort de terugmelding „regen einde“.

INFORMATIE VOOR DE INSTALLATEUR

CONTROLBOX MONTAGE / AANSLUITING VAN REGENSENSOREN

FUNCTIE AFHANKELIJK VAN TEMPERatuur:

- +1°C variant: verwarming actief tussen ca. +1°C en +30°C; bij vorst worden installaties gesloten en geblokkeerd
- -20°C variant: verwarming actief tot -20°C; installaties blijven tot -20°C bedienbaar

MONTAGE VAN REGENSENSOREN:

Montage met montagehoek op een houder mogelijk. Voor montage wordt de aluminium montagebeugel (art.nr. 01100510) aanbevolen. De kabel moet naar beneden worden geleid en stevig worden bevestigd om schade door beweging of wind te voorkomen.

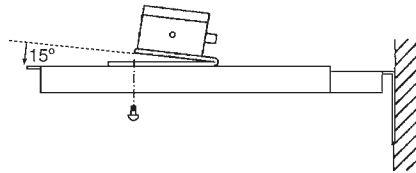

MONTAGELOCATIE:

- Sensoroppervlak naar de weerszijde richten
- Hellingshoek ca. 15° voor betere waterafvoer
- Vrije positie voor betrouwbare meting

ONDERHOUD / REINIGING:

- Montage alleen met ca. 15° helling (bescherming tegen waterinfiltratie)
- Onderhoudsvrij bij correcte montage
- Reiniging indien nodig met milde huishoudmiddelen

 **OPMERKING**

De signaalkabel kan tot maximaal 100 m worden verlengd (bij 0,8 mm² aderdoorsnede).

AANSLUITKLEMMEN REGENSENSOREN

Aansluitklem regensensor	Signaal RD +1°C en RD -20°C	Signaal RD +1°C V2.0 en RD -20°C V2.0	Controlbox aansluitklemmen	Persoonlijke no
1	+12V	+12V	12V	
2	GND	GND	GND	
3	Gevoeligheid I		Regensensor 1	
4	Gevoeligheid II		Regensensor 2	
5	Vorstsignaal	Vorstsignaal	Vorst	
6	Regensignaal	Regensignaal	Regen	

INFORMATIE VOOR DE INSTALLATEUR

CONTROLBOX AANSLUITKLEMMEN REGENSENSOREN

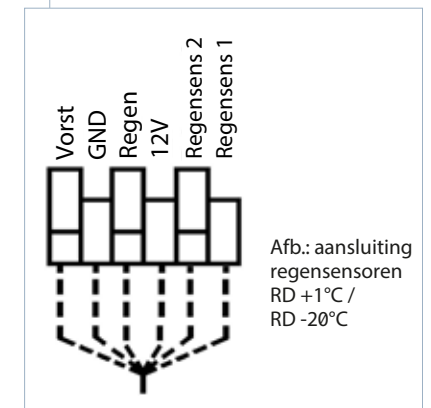
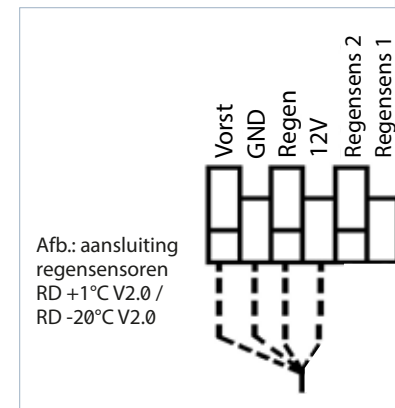
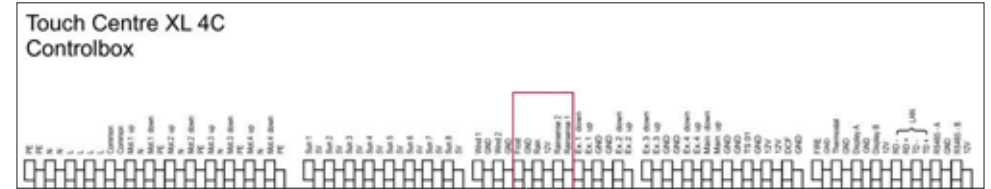
CONTROLBOX MONTAGE / AANSLUITING VAN TEMPERATUURENSOREN
TS PRO XL

WERKING TS PRO XL:

De sensor TS Pro XL meet de omgevingstemperatuur (-30°C tot +55°C) en zet deze om in analoge signalen voor de besturingscommando's.

MONTAGE TS PRO XL:

Montage is mogelijk met clip of houder. De kabel moet stevig worden bevestigd om schade door beweging of wind te voorkomen.

TE INDOOR

WERKING TE INDOOR:

De ruimtetemperatuursensor TE Indoor dient voor het meten van de binnentemperatuur. Via een instelknop kan een temperatuurgrens in het bereik van +5°C tot +30°C worden ingesteld.

MONTAGE TE OUTDOOR:

De ruimtetemperatuursensor is geschikt voor opbouwmontage of directe montage op een inbouwdoos met verticale bevestigingsgaten in binnenruimtes.

INFORMATIE VOOR DE INSTALLATEUR

CONTROLBOX MONTAGE / AANSLUITING VAN TEMPERATUURSENSOREN
TE OUTDOOR**WERKING TE OUTDOOR:**

De vorst-/temperatuurbewaker TE Outdoor dient voor het registreren van de temperatuur in het buitengebied. Via de instelknop kan een temperatuurgrens in het bereik van -20 °C tot +35 °C worden ingesteld.

MONTAGE TE OUTDOOR:

De vorst-/temperatuurbewaker is geschikt voor opbouwmontage buitenshuis met kabelinvoer naar beneden.

ALLE TEMPERATUURSENSOREN

MONTAGELOCATIE:

- Bij de montage van temperatuursensoren moet directe zoninstraling worden vermeden, omdat anders de meetwaarde wordt vervalst

ONDERHOUD / REINIGING:

- Onderhoudsvrij bij correcte montage
- Reiniging indien nodig met milde huishoudmiddelen

OPMERKING

De signaalkabel kan van 5 m tot maximaal 100 m worden verlengd (bij gelijke aderdoorsnede).

AANSLUITKLEMMEN TEMPERATUURSENSOREN

- De temperatuursensor TS Pro XL wordt aangesloten op de aansluitklemmen TS01 en +12V van de controlbox
- De temperatuursensor TE Indoor / TE Outdoor wordt met de interne aansluitklemmen 1 en 2 aangesloten op de aansluitklemmen Thermostat en GND van de controlbox De polariteit van de temperatuursensoren hoeft niet in acht te worden genomen

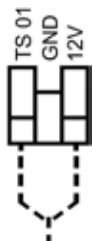
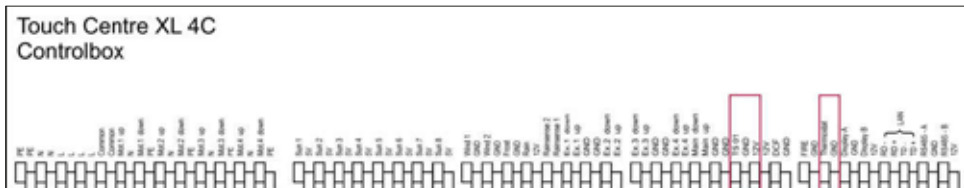

Afb.: aansluiting TS Pro XL



fb.: aansluiting TE Indoor / TE Outdoor

INFORMATIE VOOR DE INSTALLATEUR

CONTROLBOX AANSLUITING VAN DE DRUKKNOPPEN VOOR EXTERNE BEDIENING VAN DE
KANAALGROEPEN**WERKING DRUKKNOPPEN:**

Elke kanaalgroep heeft een eigen op-/neer-ingang op de controlbox. Een drukknop of schakelaar kan één of meerdere kanaalgroepen gelijktijdig aansturen

**OPMERKING**

Max. 100 m bij gebruik van kabel JY(ST)Y 2 x 0,8

AANSLUITKLEMMEN DRUKKNOPPEN

Sluit de drukknoppen voor de externe bediening aan op de benodigde ingang en op één van de GND-klemmen.

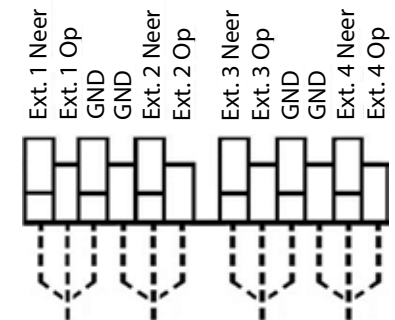
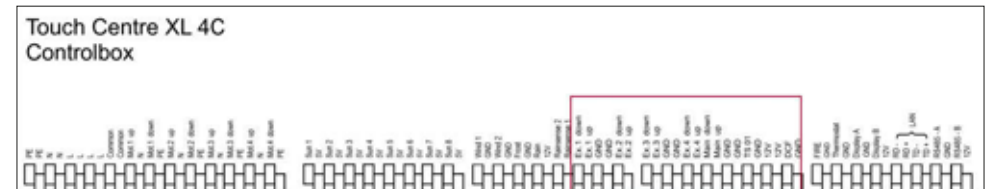

Afb.: aansluiting externe drukknoppen

INFORMATIE VOOR DE INSTALLATEUR

CONTROLBOX AANSLUITING VAN DE ONDERHOUDSSCHAKELAAR VOOR DE KANAALGROEPEN

WERKING ONDERHOUDSSCHAKELAAR:

Via de onderhoudsingang kunnen alle zonweringsinstallaties in een gedefinieerde positie (boven of onder) worden gestuurd en vergrendeld. Dit dient voor het veilig uitvoeren van onderhouds- en reinigingswerkzaamheden

**OPMERKING**

Max. 100 m bij gebruik van kabel JY(ST)Y 2 x 2 x 0,8

AANSLUITKLEMMEN ONDERHOUDSSCHAKELAAR

Sluit de onderhoudsschakelaar aan op de klemmen Main down, Main up en GND.

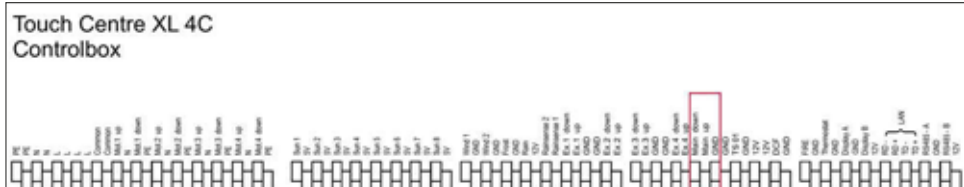

Afb.: aansluiting onderhoud

**OPMERKING**

Bij brand- en/of windalarm worden alle zonweringsinstallaties onmiddellijk ingetrokken. Daarom: worden onderhoudswerkzaamheden in uitgeschoven toestand aan de aangesloten installaties uitgevoerd, dan moet vooraf de voedingsspanning van de betreffende installatie of de controlbox worden uitgeschakeld.

INFORMATIE VOOR DE INSTALLATEUR

CONTROLBOX AANSLUITING VAN DE BESTURING OP EEN ROOK-/BRANDMELDSYSTEEM

WERKING BRANDMELDER:

De brandmelding verbindt de besturing met een rook-/brandmeldinstallatie. In geval van alarm worden alle zonwerings onmiddellijk ingetrokken, dakramen gesloten en wordt het systeem vergrendeld. Lokale bediening is daarna niet meer mogelijk

AANSLUITING BRANDMELDER:

Aansluiting via het potentiaalvrije ver-breekcontact van de brandmeldinstallatie. Zonder aansluiting moet een brug tussen "Feuer" en "GND" worden geplaatst.

**OPMERKING**

Max. 100 m bij gebruik van kabel JY(ST)Y 2 x 2 x 0,8

AANSLUITKLEMMEN ROOK-/BRANDMELDSYSTEEM

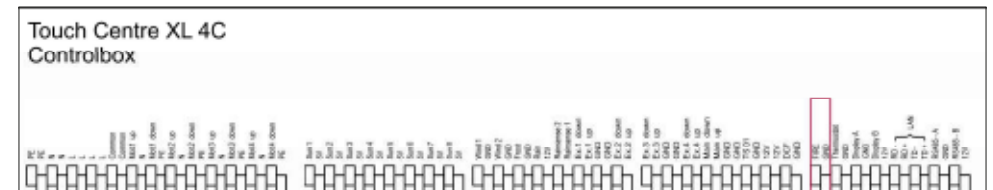

Als er geen verbinding is met het BMS

Afb.: aansluiting rook-/brandmeldsysteem

**OPMERKING**

Het plaatsen van de draadbrug is alleen nodig wanneer de besturing niet op een rook-/brandmeldcentrale is aangesloten.

INFORMATIE VOOR DE INSTALLATEUR

DISPLAYBOX AANSLUITING VAN DE DISPLAYBOX OP DE CONTROLBOX VIA 4-DRAADS INTERFACE

WERKING DISPLAYBOX:

De voedingsspanning van de displaybox en de gegevensuitwisseling verlopen via de 4-draads interface. Hiervoor moet de displaybox op de controlbox worden aangesloten.

**OPMERKING**

Max. 100 m bij gebruik van kabel JY(ST)Y 2 x 2 x 0,8

AANSLUITKLEMMEN DISPLAYBOX

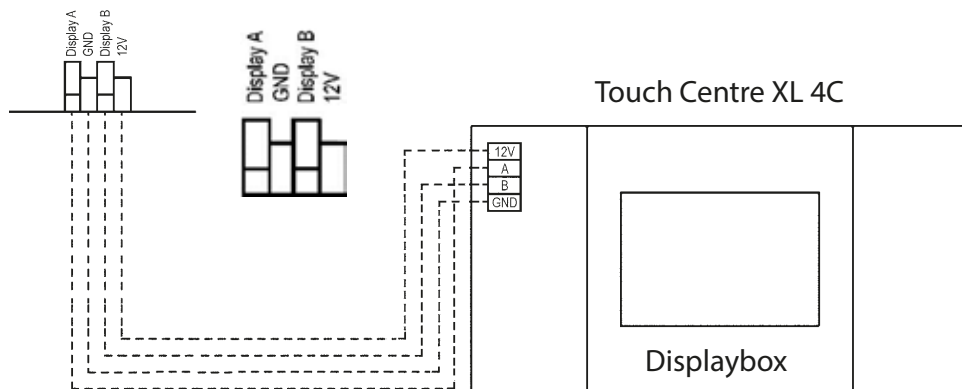
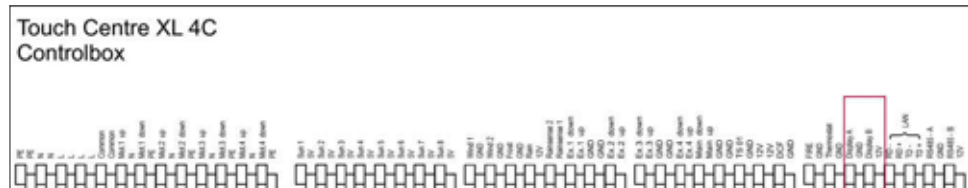
**OPMERKING**

Controleer de aansluiting vóór de inbedrijfstelling. Een verkeerde aansluiting leidt tot beschadiging van de besturing.

INFORMATIE VOOR DE INSTALLATEUR

MONTAGE VAN DE DISPLAYBOX

BEWERKING VAN DE MONTAGEPLAAT VOOR DE MONTAGE VAN DE DISPLAYBOX

Verwijder de voorgeponste kabeldoorvoer van de montageplaat (zie afb. 1, rood gearceerd gebied) met behulp van een schroevendraaier. Voer vervolgens de aansluitdraden van de 4-draadsinterface door de kabeldoorvoer (zie afb. 2) van de montageplaat en bevestig daarna de montageplaat overeenkomstig.

STAP 1

Verwijder de voorgeponste kabeldoorvoer van de montageplaat (rood gearceerd gebied) met een schroevendraaier of vergelijkbaar gereedschap.

STAP 2

Voer de aansluitdraden van de 4-draadsinterface door de kabeldoorvoer van de montageplaat en bevestig vervolgens de montageplaat overeenkomstig.



AANSLUITING VAN DE DISPLAYBOX

- Verwijder de 6 schroeven aan de achterzijde van de displaybox.
- Neem de behuizing achterzijde af.
- Breek met een schroevendraaier de voorgeponste kabeldoorvoer uit (zie rood gearceerd gebied).
- Voer de kabel van de 4-draadsinterface door en sluit deze aan volgens het aansluitschema (zie volgende pagina).
- Plaats de achterzijde van de behuizing weer terug en draai de 6 schroeven weer vast.
- De displaybox kan daarna in de montageplaat worden ingehaakt.



INSTALLATIEASSISTENT (WIZARD)

KURZÜBERSICHT

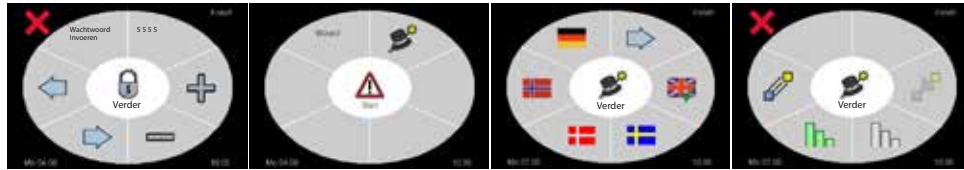

1. Wachtwoordinvoer 2. Wizard start 3. Instelling taal gebruikersinterface 4. Detectie van communicatieopbouw

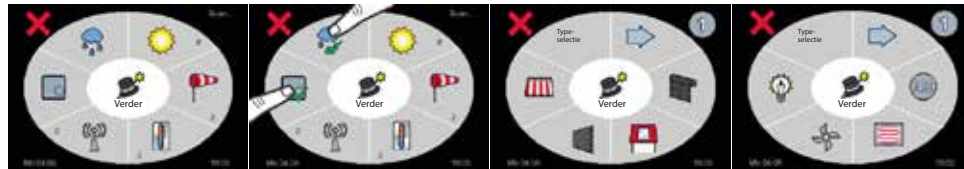

5. Scan van de aangesloten sensoren 6. Handmatige activering van regen- en/of temperatuursensor 7. Selectie van het type per kanaalgroep 8. Selectie van het type per kanaalgroep

Selectie van de aangesloten lichtsensoren

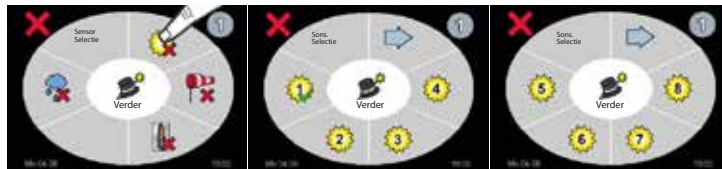

9. Selectie lichtsensoren 10. Toewijzing lichtsensoren, zon, sensoren 1 tot 4 11. Toewijzing lichtsensoren, zon, sensoren 5 tot 8

Selectie van de aangesloten windsensoren



12. Selectie windsensoren 13. Toewijzing windsensor, instelling windsensor en windsensor 14. Instelling windsensortype: WM1 of WM2

Selectie van de aangesloten temperatuursensoren

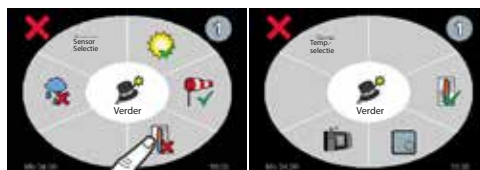

15. Selectie temperatuursensoren 16. Toewijzing temperatuur, interne temperatuursensor displaybox, TE Indoor, TE Outdoor of TS Pro XL

INSTALLATIEASSISTENT (WIZARD)

KORTE OVERZICHT

Selectie van de aangesloten regensensoren

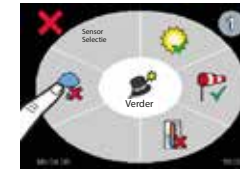

17. Activering regensensor

Instellingen herhalen voor kanaalgroepen 2–4 volgens aansluitpunt 9 tot 18



18. Activering van de apparaatvergrendeling 19. Veiligheidsvraag voor activering van de apparaatvergrendeling 20. Instelling van het aantal dagen dat het apparaat wordt vergrendeld 21. Instellingsmogelijkheid van de veiligheidspositie – einde wizard

ALGEMENE INFORMATIE

De installatie-assistent, ook wizard genoemd, helpt u bij de ingebruikname van de besturing. Stap voor stap wordt u door het installatieprogramma geleid en configureert u de kanaalgroepen/facade-uitgangen evenals de aangesloten sensoren.

BASISFUNCTIES VAN DE TOETSEN

- Naar het volgende menu
- Naar het vorige menu
- Naar de volgende pagina van het menu

INSTELLINGEN

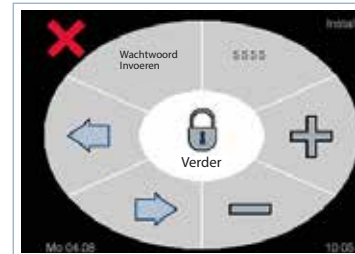

WACHTWOORDINVOER

Voer hier uw 4-cijferige veiligheidscode in om in het installatieprogramma te komen. Met de toetsen + en – corrigeert u de cijferwaarden en met de toetsen pijl omhoog en pijl omlaag gaat u naar de volgende positie.

Na invoer van de veiligheidscode bevestigt u met de toets om naar het volgende menu te gaan. Het menu "Wizard start" verschijnt.

OPMERKING

De 4-cijferige veiligheidscode staat op de factuur. Deze is uitsluitend bedoeld voor de installateur en mag niet aan eindgebruikers worden doorgegeven. Het doorgeven kan veiligheidsrelevante instellingen deactiveren en leiden tot persoonlijk letsel of materiële schade.

INSTALLATIEASSISTENT (WIZARD)

INSTELLINGEN



WIZARD START

Om de wizard (installatie-assistent) te starten, drukt u op de toets Start.

Het menu „Instelling taal van de gebruikersinterface“ (Install) verschijnt.



INSTELLING TAAL VAN DE GEBRUIKERSINTERFACE (INSTALL)

In dit menu stelt u vast in welke taal de gebruikersinterface wordt weergegeven. De taalkeuze wordt bevestigd met een vinkje.

Voor de selectie van verdere talen:
Toets pijl Pfeil > naar de volgende pagina (2 + 3) van dit menu.

ERKENNING KOMMUNIKATIONSOPBOU



HERKENNING COMMUNICATIEOPBOU

In dit menu wordt de verbinding tussen controlbox en displaybox weergegeven.

- Verbinding via 4-draads interface
- Verbinding via radio (zonder functie)
- Geen verbindingskwaliteit
- Lage verbindingskwaliteit
- Voldoende verbindingskwaliteit
- Goede verbindingskwaliteit



SCAN VAN DE AANGESLOTEN SENSORIEK

In dit menu worden alle aangesloten en functionele sensoren gecontroleerd en weergegeven.

- Luxsensor LS 30
- Windsensor WM1 of WM2
- Temperatuursensor intern of TS Pro XL
- Tijdsignaalontvanger
- Thermostaat TE Indoor of TE Outdoor
- Regensensor RD +1°C of RD -20°C

INSTALLATIEASSISTENT (WIZARD)

i OPMERKING

De regensensor en de thermostaat worden niet automatisch herkend. Als deze sensoren geïnstalleerd zijn, moeten ze handmatig worden geactiveerd. Tik hiervoor op het betreffende symbool, zodat achter de betreffende sensor het symbool verschijnt.

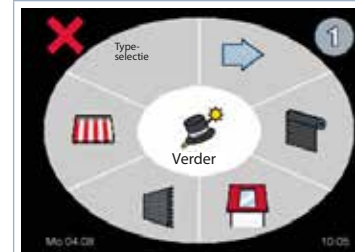

TYPESELECTIE VAN DE AANGESLOTEN KANAALGROEP PAGINA 1

In dit menu kunt u aan elke afzonderlijke kanaalgroep een bepaald besturingstype en de sensoren en instellingen toe wijzen. De volgende besturingstypen zijn mogelijk:

- Markies
- Jaloerie
- Dakvenster
- Rollluk

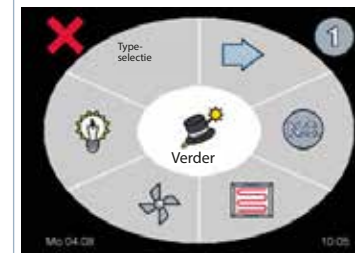

TYPESELECTIE VAN DE AANGESLOTEN KANAALGROEP PAGINA 2

In dit menu kunt u aan elke afzonderlijke kanaalgroep een bepaald besturingstype en de sensoren en instellingen toe wijzen. De volgende besturingstypen zijn mogelijk:

- Verlichting
- Ventilatie
- Verwarming
- Niet verbonden, geen functie, geen aansluiting

i OPMERKING

De momenteel bewerkte kanaalgroep wordt rechtsboven in het display (1) weergegeven. Na selectie van de functie volgt automatisch de sensortoewijzing voor deze kanaalgroep. Vervolgens schakelt het systeem naar de volgende kanaalgroep (2).



Voorbeeld

SENSORSELECTIE VAN DE AANGESLOTEN SENSORIEK Mogelijke sensortoewijzing afhankelijk van de typeselectie:

- | Besturingstype | Mogelijke sensortoewijzing |
|----------------|--------------------------------|
| Markies | Zon, wind, temperatuur, regen |
| Jaloerie | Zon, wind, temperatuur, regen |
| Dakvenster | Wind, temperatuur, regen |
| Rollluk | Zon, temperatuur |
| Verlichting | geen sensortoewijzing mogelijk |
| Ventilatie | Temperatuur |
| Verwarming | Temperatuur |
| Niet verbonden | geen sensortoewijzing mogelijk |

i OPMERKING

Het verschijnt zolang er geen sensor is toegewezen. Zodra de betreffende sensor is geactiveerd, verschijnt een vinkje achter de betreffende sensor.

INSTALLATIEASSISTENT (WIZARD)

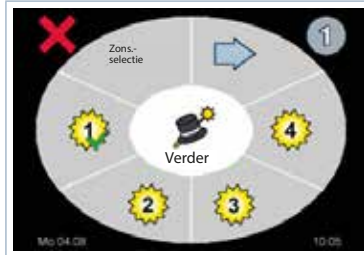

SENSORTOEWIJZING ZON

In dit menu kunnen aan de betreffende kanaalgroep één of meerdere lichtsensoren worden toegewezen. Hiervoor moet de betreffende lichtsensor door aanklikken worden geactiveerd. Ter bevestiging en activering verschijnt een vinkje achter de betreffende sensor.

Pagina 1 = selectie lichtsensoren 1 tot 4 (zoals weergegeven)
Pagina 2 = selectie lichtsensoren 5 tot 8 (hier niet weergegeven)

SENSORTOEWIJZING WIND

i OPMERKING

De windsensor mag alleen in dit menu worden geactiveerd/gedeactiveerd en geselecteerd. Windsensoren zijn bij levering gedeactiveerd en moeten handmatig worden geactiveerd. Het gelijktijdig aansluiten van verschillende windsensortypen of fabrikanten is niet toegestaan en kan leiden tot persoonlijk letsel of materiële schade.

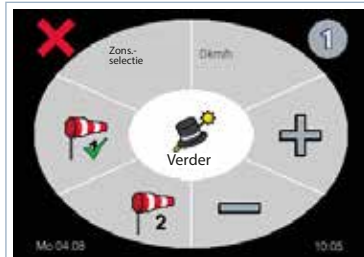

SENSORTOEWIJZING WIND

In dit menu kunnen aan de betreffende kanaalgroep één of twee windsensoren worden toegewezen. Hiervoor moet de betreffende windsensor door aanklikken worden geactiveerd/gedeactiveerd. Ter bevestiging en activering verschijnt een vinkje achter de betreffende sensor. Met de + en - toetsen stelt u de windgrenswaarde in km/h of m/s in.

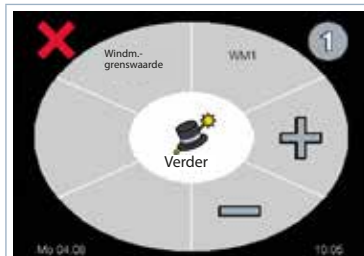

INSTELLING WINDSENSORTYPE

In dit menu wordt het gebruikte windsensortype ingesteld. De volgende sensortypen kunnen worden ingesteld:

Type WM1 = WS XS, WS XS Alu
Type WM2 = WS Classic M

SENSORTOEWIJZING TEMPERAATUUR OF REGEN

i OPMERKING

Een aangesloten temperatuur- of regensensor moet eerst handmatig worden geactiveerd, zie ook „Scan van de aangesloten sensoriek“.

INSTALLATIEASSISTENT (WIZARD)

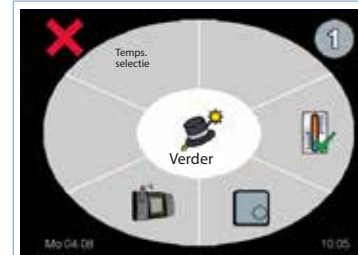

SENSORTOEWIJZING TEMPERAATUUR

In dit menu kan aan de betreffende kanaalgroep de interne temperatuursensor in de displaybox, het op de controlbox aangesloten thermostaat TE Indoor / TE Outdoor of de temperatuursensor TS Pro XL worden toegewezen. Hiervoor moet de betreffende sensor door aanklikken worden geactiveerd. Per kanaal kan slechts één van de drie sensoren worden toegewezen.

- Interne temperatuursensor in de displaybox
- Op de controlbox aangesloten thermostaat TE Indoor / TE Outdoor
- Op de controlbox aangesloten temperatuursensor TS Pro XL

Voorbeeld

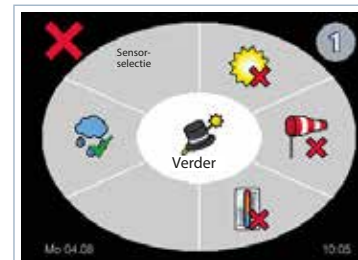

SENSORTOEWIJZING REGEN

In dit menu kan aan de betreffende kanaalgroep de regensensor worden toegewezen. Hiervoor moet de regensensor door aanklikken worden geactiveerd. Ter bevestiging en activering verschijnt een ✓ achter de regensensor.

APPARAATVERGRENDING



APPARAATVERGRENDING

Na activering wordt het apparaat na afloop van het ingestelde aantal dagen vergrendeld. De ontgrendeling gebeurt via een 4-cijferige code.

ON: activering met veiligheidsvraag
OFF: deactivering, sprong naar menu „Wizard einde“



Met **ON** en **Verder** wordt de apparaatvergrendeling geactiveerd. Vervolgens wordt het aantal blokkeerdagen ingesteld.

De blokkeerduur wordt via de + en - toetsen vastgelegd.

INSTALLATIEASSISTENT (WIZARD)

APPARAATVERGREDELING

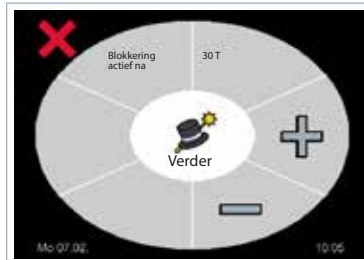

De dagen van de vergrendelingsduur worden ingesteld met de **+ en -** toetsen.

U vindt de 4-cijferige ontgrendelcode op de factuur van de besturing. De ontgrendelcode is uitsluitend bedoeld voor de installateur en wordt niet aan de eindgebruiker verstrekt.

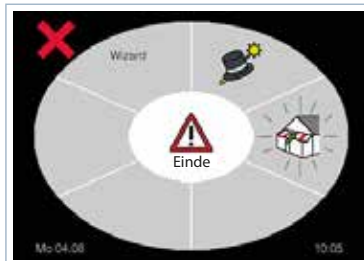

WIZARD EINDE

Als de configuratie voor alle kanaalgroepen is uitgevoerd, worden de functiecontroles van de installatie geactiveerd. Alle zonweringen worden in de bovenste eindpositie gebracht en dakramen worden gesloten. Deze in-/uitbeweging wordt tot het einde van de wizard weergegeven door het knipperende symbool.

De toets Einde beëindigt de configuratie van de besturing.

WAARSCHUWING

Voordat de installatie naar de veiligheidspositie wordt gestuurd, moet worden gecontroleerd dat er geen montage-, onderhouds- of reparatiewerkzaamheden plaatsvinden. Er bestaat gevaar voor persoonlijk letsel of materiële schade door plotselinge bewegingen van de installaties. Beëindig de wizard met de toets Einde.

INFORMATIE VOOR DE GEBRUIKER

ALGEMENE INFORMATIE

De besturing Touch Centre is een centrale, microprocessorgestuurde eenheid voor de besturing van zonwering, verlichting, ventilatie en verwarming. De regeling gebeurt automatisch op basis van sensorwaarden zoals zoninstraling, wind, regen, temperatuur en tijd. Alle instellingen, veiligheidsrelevante wijzigingen en storings- en alarmmeldingen worden in het systeem opgeslagen.

AANWIJZINGEN VOOR HET TOUCHSCREEN

Het touchscreen is een kwetsbaar onderdeel:

- Gebruik geen scherpe of puntige voorwerpen
- Vermijd sterk drukken of krassen
- Reinig alleen met een zachte, geschikte doek (bijv. brillendoekje)
- Voor het reinigen kan het display worden vergrendeld

INFORMATIE VOOR DE GEBRUIKER

BEDRIJFSMODI EN BESTURING

AUTOMATISCHE MODUS:

Volautomatische besturing van alle aangesloten systemen met inachtneming van alle sensoren en veiligheidsfuncties.

HANDMATIGE MODUS:

Directe besturing van afzonderlijke kanaalgroepen. Veiligheidsfuncties zijn hierbij slechts beperkt actief (afhankelijk van zon, temperatuur en tijd).

HET DISPLAY TOONT:

- Actieve kanaalgroep
- Bedrijfsmodus
- Datum en tijd
- Sensorwaarden en statusmeldingen

OMSCHAKELLEN VAN AUTOMATISCHE NAAR HANDMATIGE BESTURING



- ✓ Kanaalgroep moet actief zijn
 - ☹️ Weergave van de bedrijfsmodus
 - ☹️ Door op het symbool te klikken wordt de geselecteerde kanaalgroep gewijzigd
- Hier als voorbeeld: Auto.



Automatische besturing



Handmatige besturing

HANDMATIGE BESTURING VAN ZONWERING/DAKVENSTERS

- ⬆️ Zonwering inrijden / dakvenster openen
- ⬇️ Zonwering uitrijden / dakvenster sluiten
- ⬆️⬇️ Stoppen van de beweging door op de tegenovergestelde toets te drukken

HANDMATIGE BESTURING VAN VERLICHTING/VERWARMING/VENTILATIE

Verlichting, verwarming of ventilatie 🟡 = inschakelen, 🟢 = symbool geeft aan dat deze ingeschakeld is. Verlichting, verwarming of ventilatie 🟠 = uitschakelen, 🟡 = symbool geeft aan dat deze uitgeschakeld is.

OPMERKING

Ook in de automatische modus is een handmatige bediening van de kanaalgroep via de toetsen Op/Neer mogelijk. Als in de automatische modus handmatig wordt ingegrepen, wordt pas in de volgende cyclus weer automatisch gestuurd.

INFORMATIE VOOR DE GEBRUIKER

WEERINFORMATIE



WEERINFO / STATUSWEERGAVE 🌤️

Met de toets 🌤️ kunnen de weergegevens van de toegewezen sensoren worden opgevraagd. Per sensorgroep wordt steeds de hoogste waarde weergegeven, d.w.z. als meerdere luxsensoren zijn toegewezen, wordt de waarde van de sensor met de hoogste intensiteit weergegeven. Daarnaast wordt het laatst uitgevoerde bewegingscommando van de geselecteerde kanaalgroep weergegeven.

🌤️ = Terug naar het hoofdscherm

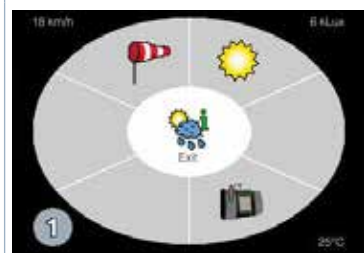

Voorbeeld sensorwaarden van kanaalgroep 1:

Windsnelheid: 18 km/h
Zonintensiteit: 6 klux
Temperatuur: 25 °C

DISPLAYVERGREDELING



DISPLAY VERGRENDELEN / ONTGRENDELEN 🔑

Het display kan voor reinigingsdoeleinden of ter bescherming tegen onbevoegde toegang worden vergrendeld. Houd de toets 🔑 3 seconden ingedrukt om het display te vergrendelen.

Op het display verschijnt het symbool 🚫 als aanduiding van de vergrendeling.

Vergrendeling opheffen: 🔑 3 seconden ingedrukt houden.

COMFORTPROGRAMMA



COMFORTPROGRAMMA VOOR HET INSTELLEN VAN SCENARIO'S 🌟

Het comfortprogramma maakt het mogelijk om tot 4 individuele scenario's aan te maken. Deze kunnen handmatig via de bijbehorende scenariotoets worden geactiveerd. Voor elk scenario kunnen de kanalen verschillend worden aangestuurd.

zie volgende pagina

INFORMATIE VOOR DE GEBRUIKER

COMFORTPROGRAMMA



COMFORTPROGRAMMA VOOR HET INSTELLEN VAN SCENARIO'S

Openen van het menu: houd het Symbool 🌟 ca. 3 seconden ingedrukt. Daarna selectie van scenario (1-4). Het actieve scenario wordt weergegeven door een knipperend symbool. 🌟



Instellen van een scenario

Voor het gewenste scenario de toets 🌟 3 seconden ingedrukt houden.

De volgende instellingen zijn mogelijk:

- Looptijd (bijv. looptijd van de zonwering)
- Wendtijd (bijv. lamellenverstelling)

Aanpassen van de waarden met de + en - toetsen.



Terugmelding







































Een geprogrammeerd scenario wordt weergegeven met een groen vinkje. 🌟

i OPMERKING

Wanneer een comfortprogramma wordt uitgevoerd, wordt eerst altijd een bewegingscommando "inrijden" of "dakvenster sluiten" uitgevoerd. Pas na afloop van dit commando bewegen de installaties naar de geprogrammeerde positie van het betreffende comfortprogramma.

INFORMATIE VOOR DE GEBRUIKER

GRUNDEINSTELLUNGEN KURZÜBERSICHT

<p>Gebruikers menu</p>  <p>Druk op de knop  om de basisinstellingen te openen – details 1/3 tot 3/3</p>	<p>Basisinstellingen Detail 1/3</p> 	De tijd en datum instellen 	Tijd 	Jaar 	Maand 	Dag 	Zomer-/wintertijd aanpassing 	
		Het instellen van het scherm Kleurkeuze 	Kleurkeuze 					
		De stand-bytijd van het scherm instellen 	Stand-bytijd 					
		Melding na Brandalarm 	Wachtwoord 	Brand 				
	<p>Basisinstellingen Detail 2/3</p> 	Netwerkinstellingen 	IP-blok 1 	IP-blok 2 	IP-blok 3 	IP Block 4 	zonder Functie	
		Logboek weergeven 	Logboek 					
		Contactgegevens weergeven 	Contact 					
		Softwareversie weergeven 	Softwareversie 					
	<p>Basisinstellingen Detail 3/3</p> 	Ga naar de veilige positie 	Veiligheidsstand 					
		Kalibratie van het touchscreen 	Linksboven 	Rechtsonder 	Succesvol 			
		Weergeven/Wizard starten 	Wachtwoord 					
		Opnieuw starten – Fabrieksinstellingen 	Wachtwoord 					

INFORMATIE VOOR DE GEBRUIKER

BASISINSTELLINGEN DETAIL 1/3 | TOEGANG TOT HET MENU



WISSEL BEDIENINGSMENU / MENU BASISINSTELLINGEN

Met de toets **Menu** gaat u naar het bedieningsmenu van de basisinstellingen, dat is opgedeeld in 3 pagina's (Detail 1/3, Detail 2/3 en Detail 3/3).

i OPMERKING

Als er in het menu basisinstellingen geen verdere invoer plaatsvindt, wordt na 2 minuten automatisch teruggekeerd naar het bedieningsmenu. Alle aangebrachte wijzigingen worden automatisch opgeslagen.

BASISINSTELLINGEN DETAIL 1/3



BASISINSTELLINGEN DETAIL 1/3

De volgende instellingen zijn mogelijk:

- Instellen tijd, jaar, maand, dag, zomer-/wintertijd
- Instellen kleurkeuze van de weergave
- Instellen display-stand-by-tijd
- Vrijgave na brandalarm
- Naar pagina 2 van de basisinstellingen of terug naar pagina 1

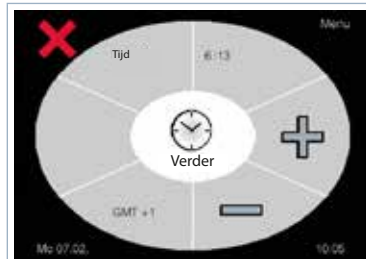

INSTELLING DATUM / TIJD

Stel hier met de toets „GMT“ (Greenwich Mean Time) uw tijdzone in en met de toetsen **+** of **-** uw actuele tijd.

- Instellen jaar
- Instellen maand
- Instellen dag
- Instellen zomer-/wintertijd
- toont de actieve functie

i OPMERKING

Omdat de klok intern door een batterij wordt ondersteund, blijven datum en tijd ook bij stroomuitval behouden. Als een radiotijdontvanger is aangesloten en een voldoende sterk radiosignaal aanwezig is, worden tijd en datum automatisch ingesteld.

INFORMATIE VOOR DE GEBRUIKER

BASISINSTELLINGEN DETAIL 1/3

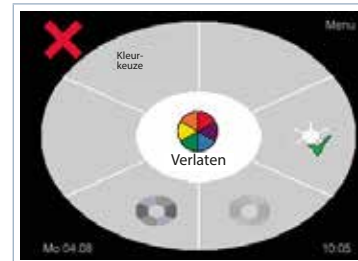

INSTELLING KLEURKEUZE VAN DE WEERGAVE

Met de selectietoets kunt u kiezen uit drie verschillende display-achtergrondkleuren.

- toont de actieve functie.

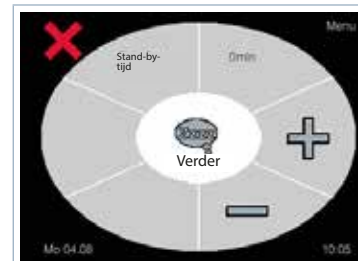

INSTELLING DISPLAY STAND-BY-TIJD

Stel de stand-by-tijd in tussen 1 en 15 minuten met de toetsen **+** of **-**.

Na afloop van de ingestelde tijd wordt het display uitgeschakeld. Een druk op een willekeurige plek op het touchscreen schakelt het display weer in.



VRIJGAVE NA BRANDALARM

Dit menu is met een wachtwoord beveiligd (wachtwoord op de factuur) en is alleen toegankelijk voor de installateur. Hier stelt u in hoe de besturing zich moet gedragen nadat een brandalarm door de brandmeldinstallatie is gereset.

- Automatische vrijgave van de besturing na brandalarm
- Vrijgave van de besturing alleen met bevestiging door de gebruiker

i OPMERKING

Een brandalarm zorgt ervoor dat de zonwering onmiddellijk wordt ingeschoven en dakvensters worden gesloten. Aangesloten ventilatiesystemen of verwarmingen worden onmiddellijk uitgeschakeld.

BASISINSTELLINGEN DETAIL 2/3



BASISINSTELLINGEN DETAIL 2/3

Op deze pagina kunt u de LAN-verbinding instellen, het logboek weergeven, contactinformatie bekijken of de softwareversie van het display en de controlbox opvragen.

- Netwerkinstellingen (zonder functie)
- Logboek weergeven
- Contactinformatie weergeven
- Softwareversie en serienummer weergeven

INFORMATIE VOOR DE GEBRUIKER

BASISINSTELLINGEN DETAIL 2/3



NETWERKINSTELLINGEN (ZONDER FUNCTIE)

In dit menu wordt het IP-adres voor de netwerkverbinding ingesteld. Achtereenvolgens worden de 4 blokken telkens 3-cijferig ingevoerd. Met de toetsen + of – wijzigt u de waarde van het betreffende IP-blok.

Na wijziging van de netwerkinstellingen wordt een reset van de controlbox uitgevoerd. Dit leidt tot een sluitcommando van de aangesloten installaties.

i OPMERKING

Na wijziging van de netwerkinstellingen wordt een reset van de controlbox uitgevoerd. Dit leidt tot een sluitcommando van de aangesloten installaties.

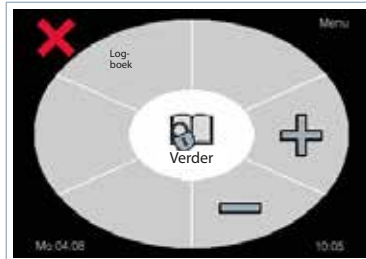

WEERGAVE LOGBOEK

In het logboek van de besturing worden alle storingen van de sensoren en alarmmeldingen opgeslagen. Eveneens worden veiligheidsrelevante wijzigingen opgeslagen. Met de toetsen + of – kunt u de verschillende logboekitems bekijken.

Het logboek kan alleen door de fabrikant worden gewist. Alle items zijn elektronisch opgeslagen en gaan niet verloren.

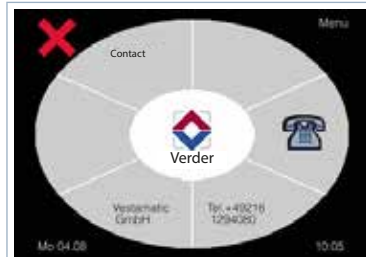

WEERGAVE CONTACTGEGEVENS

Op deze pagina krijgt u informatie voor het opnemen van contact met de fabrikant.

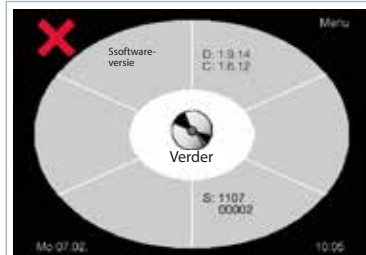

WEERGAVE SOFTWAREVERSIE EN SERIENUMMER

Op deze pagina krijgt u informatie over de softwareversie en het serienummer van de besturing.



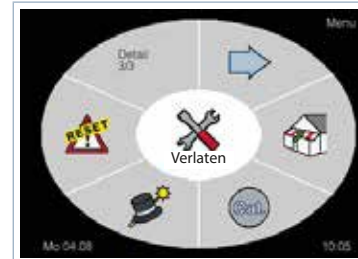

INFORMATIE VOOR DE GEBRUIKER

BASISINSTELLINGEN DETAIL 3/3



BASISINSTELLINGEN DETAIL 3/3

De volgende instellingen zijn mogelijk:

-  Veiligheidspositie aansturen
-  Touchscreen kalibreren
-  Wizard starten
-  Besturing terugzetten naar fabrieksinstellingen
-  Naar pagina 1 van de basisinstellingen



AANSTUREN VEILIGHEIDSPROPOSITIE

Met de toets  worden alle zonweringen naar de bovenste eindpositie gestuurd of worden de dakvensters gesloten.

Controleer voordat u de installaties in de veiligheidspositie brengt of er geen montage-, onderhouds- of reparatiewerkzaamheden plaatsvinden, omdat bewegingen van de installaties kunnen optreden.

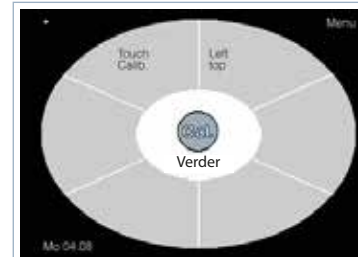

KALIBREREN TOUCHSCREEN

Na langere gebruiksduur kan de nauwkeurigheid van het touchscreen afnemen. In dat geval is een nieuwe kalibratie noodzakelijk. Uitvoering:

- Kalibratie starten via de betreffende toets
- Knipperend punt linksboven aantippen
- Vervolgens knipperend punt rechtsonder aantippen

Bij succesvolle kalibratie: menu verlaten met „Verder“
Bij foutmelding: proces herhalen



WEERGAVE / START WIZARD

Met de toets  kunnen wijzigingen in de installatie-instellingen worden uitgevoerd, zoals het toevoegen van een motortype aan een vrije kanaalgroep of het uitbreiden van een kanaalgroep met extra sensoren.

Na het indrukken van de toets wordt u gevraagd een veiligheidscode in te voeren. Zonder veiligheidscode kunnen geen wijzigingen worden uitgevoerd.

i OPMERKING

De menu's WIZARD en FABRIEKSINSTELLINGEN (zie volgende pagina) zijn om veiligheidsredenen met een wachtwoord beveiligd. De 4-cijferige veiligheidscode vindt u op de factuur van de besturing. De veiligheidscode is uitsluitend bedoeld voor de installateur.

INFORMATIE VOOR DE GEBRUIKER

BASISINSTELLINGEN DETAIL 3/3



NAAR VEILIGHEIDSPOSITIE BEWEGEN

Met de toets fabrieksinstellingen herstellen, kan de besturing afhankelijk van de veiligheidscode in de volgende bedrijfstoestand worden teruggezet:

Veiligheidscode 4668:

De persoonlijke instellingen zoals bijvoorbeeld grenswaarden en vertragingstijden worden gewist en de fabrieksinstellingen worden geladen.

Veiligheidscode XXXX:

Neem hiervoor contact op met de veiligheidscode van de factuur. Met deze veiligheidscode worden alle instellingen en toewijzingen gewist. De besturing wordt in de leveringsstatus teruggezet en moet daarna opnieuw worden geconfigureerd.

Nadat u de toets hebt ingedrukt, wordt u gevraagd de veiligheidscode in te voeren. Zonder veiligheidscode kunnen geen wijzigingen worden uitgevoerd. Zie menu wachtwoordinvoer.

FIJNAFSTELLINGEN DETAIL 1/5

De fijnafstellingen maken individuele aanpassingen per kanaalgroep mogelijk. Er kunnen onder andere grenswaarden, vertragingstijden, keertijden en vaste rijtijden worden ingesteld.

Het menu omvat in totaal 5 pagina's met verschillende instelmogelijkheden.

Functies die met een zijn gemarkeerd, zijn niet activeerbaar of instelbaar.

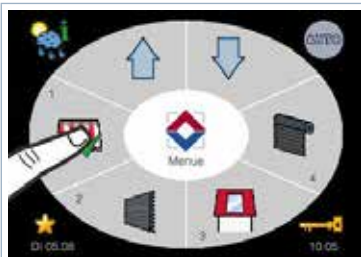

WISSEL BEDIENINGSMENU / MENU FIJNAFSTELLINGEN

Druk de gewenste toets van de kanaalgroep (bijv. markies) 3 seconden lang in om voor dit kanaal fijnafstellingen uit te voeren.

i OPMERKING

Als er in het menu fijnafstellingen geen verdere invoer wordt gedaan, keert het systeem na 2 minuten automatisch terug naar het bedieningsmenu. Alle aangebrachte wijzigingen worden automatisch opgeslagen.

Korte overzicht van de fijnafstellingen zie volgende pagina.

INFORMATIE VOOR DE GEBRUIKER

KORTE HANDLEIDING



Bedieningsmenu

Houd de toets van de gewenste kanaalgroep 3 seconden ingedrukt om instellingen voor deze functie uit te voeren.



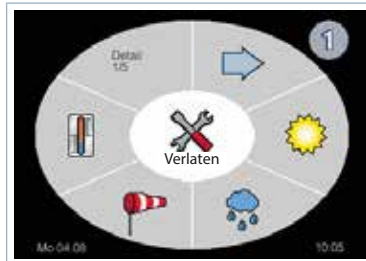

Detail 1/5	Detail 2/5	Detail 3/5	Detail 4/5	Detail 5/5
Zonfunctie <ul style="list-style-type: none"> ▪ Drempelwaarde voor het uitfahren bij zoninstraling ▪ Reactietijd bij uitfahren ▪ Vertraging bij invaren ▪ Drempelwaarde voor het invaren bij zoninstraling ▪ Looptijd van de zonwering ▪ Aantal zonafhankelijke commando's voor uitfahren per dag 	Motorlooptijd Wendefunctie <ol style="list-style-type: none"> 1. <u>Wendtijd Salon</u> <ul style="list-style-type: none"> ▪ Wendtijd lente ▪ Wendtijd winter ▪ Hellingopgave 2. <u>Wendtijd tabel</u> <ul style="list-style-type: none"> ▪ Wendtijd januari (tijd 1 tot 4) ▪ Wendtijd december (tijd 1 tot 4) ▪ Hellingopgave 	MC DZ M/J functie PPP-Modus	Beschikbaarheid <ul style="list-style-type: none"> ▪ Maandag AAN ▪ Maandag duur ▪ ... ▪ Zondag AAN ▪ Zondag duur 	Verwarmingsfunctie <ul style="list-style-type: none"> ▪ Temperatdrempel ▪ Vorstbeveiliging ▪ Resetvertraging ▪ Temperatuureenheid
Regenfunctie <ul style="list-style-type: none"> ▪ Achtwoordinvoer ▪ Resetvertraging ▪ Gevoeligheidsinstelling ▪ Handmatige onderbreking van uitvaren bij regen/vorst 	Continue opdracht AAN Continue opdracht UIT	Vakantiefunctie Astro instelling <ul style="list-style-type: none"> ▪ Astro-Instelling ▪ Lengtegraad LON ▪ Breedtegraad LAT ▪ Correctie van de bedrijfstijd ▪ orrectie van de uitvaartijd 	Uitvaartijd-functie <ul style="list-style-type: none"> ▪ Maandag Uit ▪ Maandag duur ▪ ... ▪ Zondag Uit ▪ Zondag duur 	Ventilationsfunctie <ul style="list-style-type: none"> ▪ Temperatdrempel ▪ Resetvertraging ▪ Temperatuureenheid
Windfunctie <ul style="list-style-type: none"> ▪ Wachtwoordinvoer ▪ Winddrempel 1 ▪ Winddrempel 2 ▪ Reactievertraging ▪ Resetvertraging ▪ Windgrens 			Automatische modus-vergrendeling <ul style="list-style-type: none"> ▪ Maandag Uit ▪ Maandag duur ▪ ... ▪ Zondag Uit ▪ Zondag duur 	
Temperaturfunctie <ul style="list-style-type: none"> ▪ Temperatdrempel 1 ▪ Temperatdrempel 2 ▪ Looptijd voor temperatdrempel 2 ▪ Resetvertraging ▪ Temperatuureenheid 			Handzender <ul style="list-style-type: none"> ▪ Programmeren / wissen <p>(Geen functie)</p>	

FIJNAFSTELLINGEN DETAIL 1/5



FIJNAFSTELLINGEN DETAIL 1/5

De volgende instellingen zijn mogelijk:

-  Zonfunctie
-  Regenfunctie
-  Windfunctie
-  Temperatuurfunctie

➔ naar pagina 2 van de fijnafstellingen resp. terug naar pagina 1

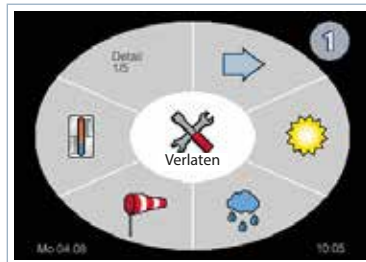

ZONFUNCTIE

De zonfunctie stuurt de aangesloten zonwering automatisch afhankelijk van de intensiteit van de zoninstraling.

De functie kan worden geactiveerd voor de volgende besturingstypen:

- Markiezen
- Rolluiken
- Jaloezieën

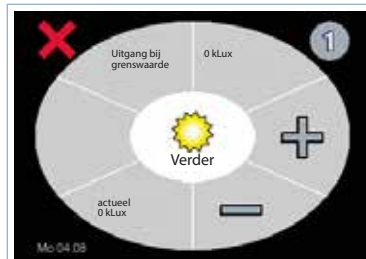

EINSTELLUNG SONNENGRENZWERT AUSFAHRT

In diesem Menue wird ein Grenzwert in kLux eingestellt, ab dem die Beschattung ausgefahren wird. Zusätzlich wird die aktuell gemessene Sonnenintensität unten links im Display dargestellt. Mit den Tasten + oder - kann der Grenzwert individuell eingestellt werden.

Einstellbereich: OFF, 11 – 100 kLux

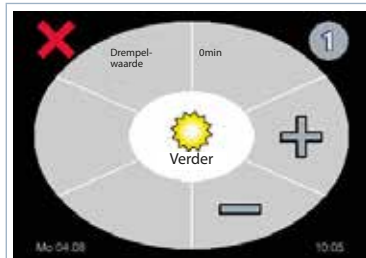

EINSTELLUNG ZONNEDREMPELWAARDE UITVAREN

In dit menu wordt een drempelwaarde in kLux ingesteld waarbij de zonwering wordt uitgevaren. Daarnaast wordt de actuele gemeten zonintensiteit linksonder in het display weergegeven. Met de toetsen + of - kan de drempelwaarde individueel worden ingesteld.

Instelbereik: UIT, 11 – 100 kLux

FIJNAFSTELLINGEN DETAIL 1/5

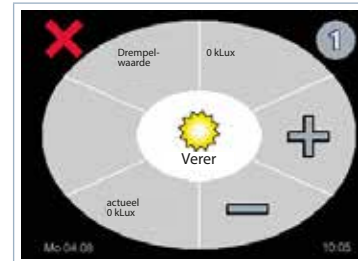

INSTELLING RESETVERTRAGING INVAART

De resetvertraging vertraagt het invaren van de zonwering na het overschrijden van de ingestelde drempelwaarde voor het invaren. Met de toetsen + of - kan de resetvertraging in minuten worden ingesteld.

Instelbereik: 1 – 60 minuten

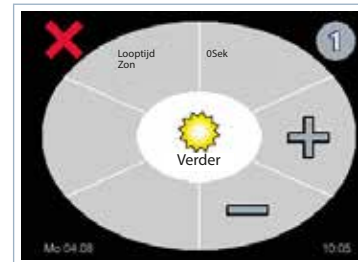

INSTELLING MOTORLOOPTIJD ZON

In dit menu wordt de motorlooptijd bij een zoncommando van de aangesloten zonwering ingesteld. Met de toetsen + of - kan een motorlooptijd in seconden worden ingesteld.

Instelbereik: 3 – 180 seconden

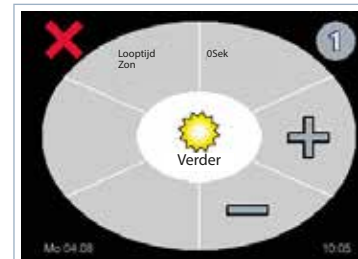

INSTELLING AANTAL ZONAFHANKELIJKE UITVAARCOMMANDO'S PER DAG

Met deze instelling wordt vastgelegd hoe vaak zonweringen bij het overschrijden van de zonnedrempelwaarde automatisch uitvaren; met de toetsen +/- kan een begrenzing van 1 tot 10 uitvaarcommando's per dag worden ingesteld, waarbij „oneindig“ geen begrenzing betekent.

Instelbereik: Oneindig, 1 – 10

i **OPMERKING**

Wanneer het aantal zonafhankelijke uitvaarcommando's wordt beperkt, vindt na het bereiken van de ingestelde cycli geen automatisch invaren door de zonbesturing meer plaats; de installaties moeten vervolgens handmatig of via een tijdcommando worden ingevaren.



REGENFUNCTIE

De regenfunctie beschermt de aangesloten zonwering tegen regen. De functie kan worden geactiveerd voor de volgende besturingstypen: • Markiezen • Dakramen und • jaloezieën

Dit menu is om veiligheidsredenen met een wachtwoord beveiligd; de 4-cijferige veiligheidscode bevindt zich op de factuur en is uitsluitend bedoeld voor de vakinstallateur.

FIJNAFSTELLINGEN DETAIL 1/5

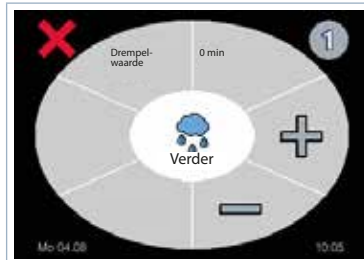
**INSTELLING REGEN-RESETVERTRAGING**

Zodra de regensensor een regen- of vorstsignaal stuurt, start de ingestelde resetvertraging; na afloop wordt de installatie in de automatische modus weer aangestuurd door sensoren of tijdprogramma's, waarbij de vertraging individueel via de toetsen + of - kan worden ingesteld.

Instelbereik: 1 – 60 minuten

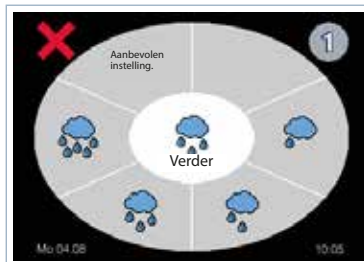
**INSTELLING REGEN-GEVOELIGHEID**

De volgende vier mogelijkheden zijn beschikbaar:

- ☁ Zeer gevoelig
- ☁ Normaal gevoelig
- ☁ Matig gevoelig
- ☁ Ongevoelig
- ✓ toont de geselecteerde gevoeligheidsinstelling

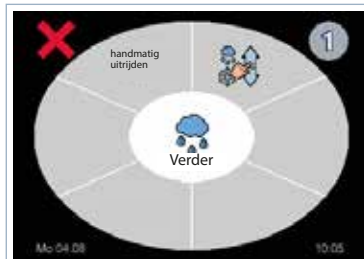
**INSTELLING HANDMATIG UITVAREN BIJ REGEN/VORST**

In dit menu wordt vastgelegd of een handmatige bediening van de installaties ook bij regen of vorst mogelijk is.

- ✓ toont aan dat de handmatige bediening geactiveerd is

**WINDFUNCTIE**

De windfunctie beschermt de aangesloten installatie tegen te sterke wind. De functie kan worden geactiveerd voor de volgende besturingstypen: • Markiezen • Dakramen • Jaloezieën

Dit menu is om veiligheidsredenen met een wachtwoord beveiligd; de 4-cijferige veiligheidscode bevindt zich op de factuur en is uitsluitend bedoeld voor de vakinstallateur.

FIJNAFSTELLINGEN DETAIL 1/5

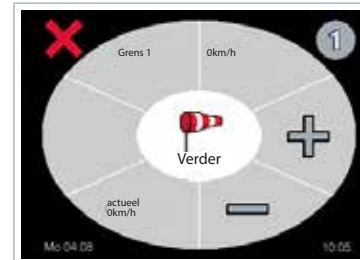
**INSTELLING WINDDREMPELWAARDE 1**

In dit menu wordt een winddrempelwaarde vastgelegd, waarbij bij overschrijding de zonwering direct wordt ingevaren resp. dakramen worden gesloten; de waarde is afhankelijk van de grootte en het type installatie, en een nieuw uitvaren is pas mogelijk na afloop van de resetvertraging. De instelling van de winddrempelwaarde gebeurt via de toetsen + of -.

Instelbereik: 10 – 100 km/h

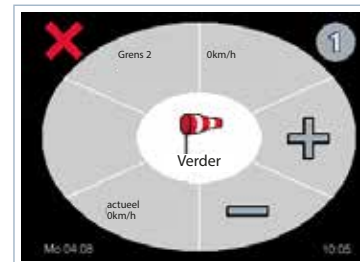
**INSTELLING WINDDREMPELWAARDE 2**

In dit menu wordt een winddrempelwaarde vastgelegd, waarbij bij overschrijding en na afloop van de aanspreekvertraging de zonwering wordt ingevaren resp. dakramen worden gesloten; de waarde is afhankelijk van de grootte en het type installatie, en een nieuw uitvaren is pas mogelijk na afloop van de resetvertraging. De instelling van de winddrempelwaarde gebeurt via de toetsen + of -.

Instelbereik: uit, 10 – 99 km/h

i **OPMERKING**

Winddrempelwaarde 2 kan niet hoger worden ingesteld dan winddrempelwaarde 1.

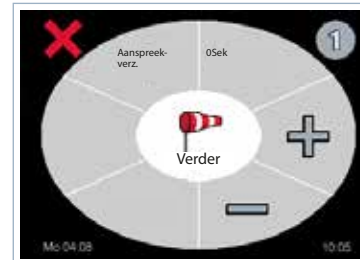
**INSTELLING WIND-AANSPEEKVERTRAGING**

Met de wind-aanspreekvertraging wordt een tijd in seconden gedefinieerd, waarna na afloop de zonwering wordt ingevaren resp. dakramen worden gesloten, mits de winddrempelwaarde nog steeds wordt overschreden.

Instelbereik: uit, 1 – 60 seconden.

i **OPMERKING**

Als winddrempelwaarde 2 op uit is ingesteld, is dit menu niet zichtbaar.

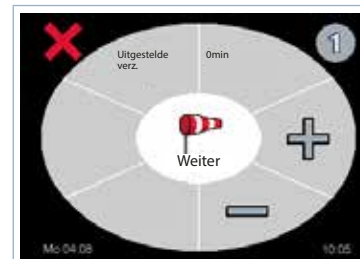
**INSTELLING WIND-RESETVERTRAGING**

Met de wind-resetvertraging wordt een tijd in minuten vastgelegd, waarna na afloop en na het onderschrijden van de winddrempel de zonwering resp. dakramen in de automatische modus weer worden aangestuurd door sensoren of tijdprogramma's.

Instelbereik: 1 – 60 minuten

INFORMATIE VOOR DE GEBRUIKER

FIJNAFSTELLINGEN DETAIL 1/5

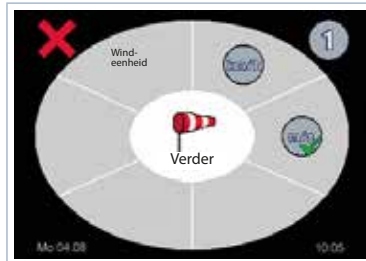

INSTELLING WINDEENHEID

In dit menu kunt u kiezen tussen de weergave van de windsnelheid in km/h of m/s.

✓ toont de geselecteerde eenheid

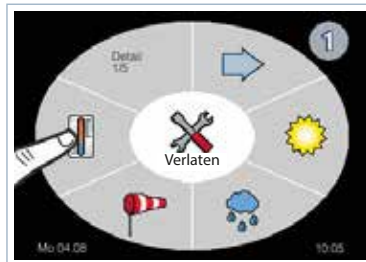

TEMPERATUURFUNCTIE

De temperatuurfunctie zorgt ervoor dat bij overschrijding van de ingestelde grenswaarde de zonwering wordt uitgevaren resp. dakramen worden geopend; bovendien is de zonfunctie actief, moeten beide grenswaarden worden overschreden, anders volgt geen actie. Als de grenswaarde wordt onderschreden, beweegt de installatie na afloop van de resetvertraging weer in resp. sluit.

De functie kan worden geactiveerd voor de volgende besturingstypen: • Markiezen • Dakramen • Jaloezieën • Rolluiken

i OPMERKING

Bij toewijzing van TE Indoor / TE Outdoor is geen actuele weergave van de gemeten temperatuur mogelijk. De daaropvolgende instellingen van de temperatuurfunctie vervallen.

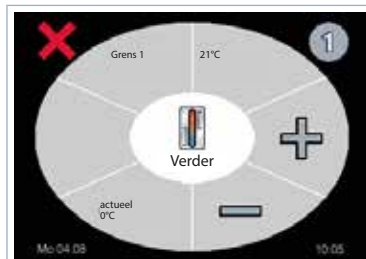

EINSTELLING TEMPERATUURGRENZWERT 1

In dit menu wordt een temperatuurgrenswaarde vastgelegd, waarbij bij overschrijding de zonwering wordt uitgevaren resp. dakramen worden geopend; de waarde wordt met de toetsen + of - ingesteld, waarbij de actuele gemeten temperatuur in het display wordt weergegeven.

Instelbereik: uit, 15 °C – 35 °C

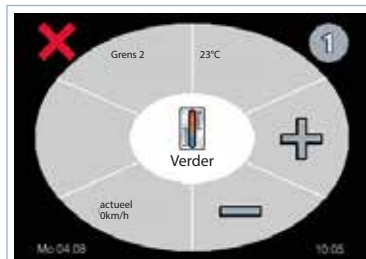

INSTELLING TEMPERATUURGRENSWAARDE 2

In dit menu wordt een temperatuurgrenswaarde vastgelegd, waarbij bij overschrijding de dakramen worden geopend; bovendien kan voor een tweede grenswaarde een individuele motorlooptijd voor een deelopening worden ingesteld, waarbij de grenswaarde via de toetsen + of - wordt aangepast.

Instelbereik: uit, 15 °C – 34 °C

INFORMATIE VOOR DE GEBRUIKER

FIJNAFSTELLINGEN DETAIL 1/5

i OPMERKING TEMPERATUURGRENSWAARDE 2

De functie is alleen beschikbaar voor dakramen met een analoge temperatuursensor. Als grenswaarde 1 op uit is ingesteld, is dit menu niet zichtbaar. Temperatuurgrenswaarde 2 kan niet hoger worden ingesteld dan temperatuurgrenswaarde 1.

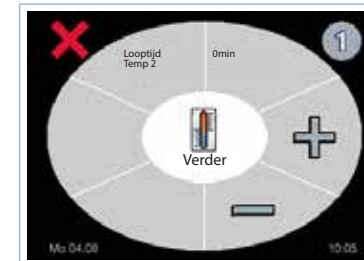

INSTELLING MOTORLOOPTIJD VOOR TEMPERATUURGRENSWAARDE 2

In dit menu wordt een extra motorlooptijd vastgelegd die bij overschrijding van temperatuurgrenswaarde 2 wordt uitgevoerd; via de toetsen + en - kan de tijd in seconden worden ingesteld om een deelopening van het dakraam te realiseren.

Instelbereik: uit, 1 – 120 seconden

i OPMERKING

De functie is alleen beschikbaar voor dakramen met een toegewezen analoge temperatuursensor TS Pro XL of displaybox. Als grenswaarde 1 op uit is ingesteld, is dit menu niet zichtbaar.

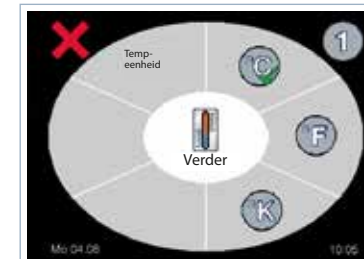

INSTELLING TEMPERATUUREENHEID

In dit menu kunt u kiezen tussen de weergave van de temperatuureenheid in graden Celsius °C, Kelvin K en Fahrenheit °F.

✓ toont de geselecteerde eenheid

i OPMERKING

De functie is alleen beschikbaar voor dakramen met een toegewezen analoge temperatuursensor TS Pro XL of displaybox. Als grenswaarde 1 op uit is ingesteld, is dit menu niet zichtbaar.

FIJNAFSTELLINGEN DETAIL 2/5



FIJNAFSTELLINGEN DETAIL 2/5

Hier kunt u de volgende fijnafstellingen uitvoeren:

- Motorlooptijd algemeen
- Wendfunctie algemeen
- Continue opdracht OP
- Continue opdracht NEER
- naar pagina 3 van de fijnafstellingen resp. terug naar pagina 1

FIJNSTELLINGEN DETAIL 2/5

**MOTORLOOPTIJD**

In dit menu wordt een algemene motorlooptijd voor het uit- resp. openen ingesteld, die met de toetsen + en – in seconden kan worden ingesteld.

Functie alleen activeerbaar voor de volgende besturingstypen:
• Markiezen • Dakramen • Jaloezieën • Rolluiken

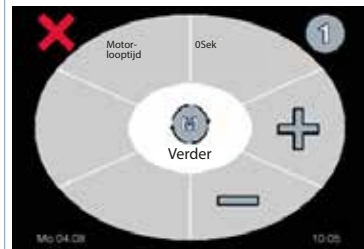

Instelbereik rolluiken / dakramen: 3 – 120 seconden
Instelbereik markiezen / jaloezieën: 3 – 180 seconden

OPMERKING:

Is de functie MC DZ MvJ geactiveerd, dan kunnen de functies motorlooptijd, wendens en tipbedrijf niet worden ingesteld. De functies zijn dan met een grijs kruis gemarkeerd.

**WENDFUNCTIE**

In dit menu wordt de wendtijd ingesteld, afhankelijk van het gekozen wendtype:

- Wendtijd per seizoen
- Wendtijd volgens tabel

evenals van de grootte en constructie van de zonwering. De instelling gebeurt in stappen van 100 ms, waarbij afhankelijk van de motorlooptijd een korte tegenbeweging (bijv. van de lamellen) wordt uitgevoerd voor een exacte positionering, zowel in automatische modus als in handbedrijf.

Functie alleen activeerbaar voor de volgende besturingstypen:
• Markiezen • Jaloezieën • Rolluiken

Instelbereik: uit, 0,1 – 10 seconden

i OPMERKING

Er kan slechts één wendtype per kanaal worden geactiveerd!

FIJNSTELLINGEN DETAIL 2/5

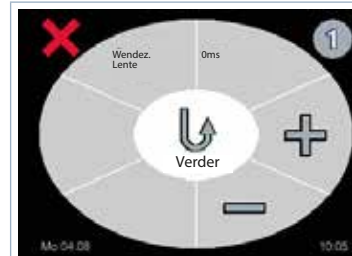
**WENDTYPE SEIZOEN:****INSTELLING WENDTIJD PER SEIZOEN**

- Lente
- Zomer
- Herfst
- Winter

In dit menu kan de wendtijd individueel voor de jaargetijden lente, zomer, herfst en winter worden ingesteld; is geen wending gewenst, stel de functie dan op OFF. Met de toets wordt de instelling van de vorige pagina overgenomen en gekopieerd.

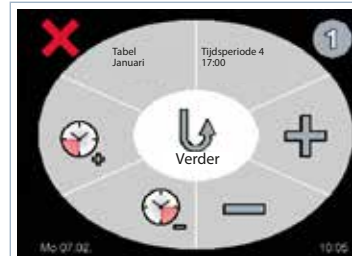
**WENDTYPE TABEL:****INSTELLING WENDTIJD VOLGENS TABEL**

- Januari (tijdstip 1)
- Januari (tijdstip 2)
- Januari (tijdstip 3)
- Januari (tijdstip 4)
- ...
- December (tijdstip 1)
- December (tijdstip 2)
- December (tijdstip 3)
- December (tijdstip 4)

In dit menu wordt de wendtijd maandelijks in vier dagelijks terugkerende tijdsblokken ingesteld; de tijdsindeling ligt tussen **08:00 en 17:00** uur, waarbij per tijdsblok verschillende wendtijden kunnen worden gedefinieerd (bijv. **08:00–11:00 en 11:00–14:00**).

In de tijd tussen tijdstip 4 en tijdstip 1 wordt de wendtijd van tijdstip 4 uitgevoerd totdat tijdstip 1 weer actief wordt.

naar het volgende tijdstip van de maand resp. naar het 1e tijdstip van de volgende maand.

naar het vorige tijdstip van de maand resp. naar het 4e tijdstip van de vorige maand.

terug naar het vorige menu „Wendtijd voor het betreffende tijdstip“

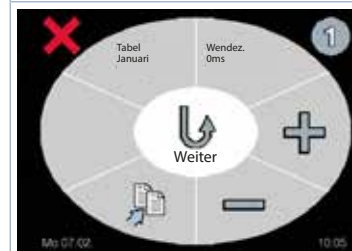
**WENDTYPE TABEL:****INSTELLING WENDTIJD PER TIJDSTIP**

Instelling van de wendtijd voor het betreffende tijdstip met de toetsen + en –

Wendtijdstelling van de vorige pagina overnemen

terug naar het vorige tijdstip

INFORMATIE VOOR DE GEBRUIKER

FIJNSTELLINGEN DETAIL 2/5

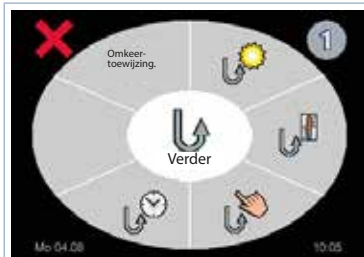

INSTELLING WENDTOEWIJZING

Hier vindt de toewijzing van de wendfunctie aan de afzonderlijke functies plaats:

- Wenden vindt plaats na uitvoering van de zonfunctie
- Wenden vindt plaats na uitvoering van de temperatuurfunctie
- Wenden vindt plaats na uitvoering van een handmatige bediening
- Continue op-/neerloopcommando
- Wenden vindt plaats na uitvoering van een tijdscommando

i OPMERKING

Als een kanaalgroep aan de zon- en temperatuurfunctie is toegewezen, wordt de wendfunctie voor zon en temperatuur automatisch geselecteerd resp. geactiveerd.



CONTINUE OPLOOPBEVEL

- Is de functie actief, dan wordt het oploopcommando uitgevoerd zolang de groepsknop wordt ingedrukt.
- Is de functie gedeactiveerd, dan wordt het oploopcommando uitgevoerd op basis van de ingestelde motorlooptijd na het bedienen van de groepsknop. Activering van de functie door op de toets te drukken.

CONTINUE AFLOOPBEVEL

- Is de functie actief, dan wordt het afloopcommando uitgevoerd zolang de groepsknop wordt ingedrukt.
- Is de functie gedeactiveerd, dan wordt het afloopcommando uitgevoerd op basis van de ingestelde motorlooptijd na het bedienen van de groepsknop. Activering van de functie door op de toets te drukken.

i OPMERKING

Wanneer de groepsknop wordt bediend, is bediening via het display niet mogelijk.

INFORMATIE VOOR DE GEBRUIKER

FIJNSTELLINGEN DETAIL 3/5

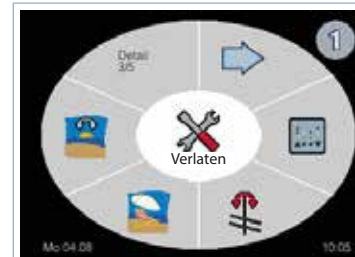

FIJNSTELLINGEN DETAIL 3/5

Hier kunt u de volgende fijnafstellingen uitvoeren:

- Functie MC DZ M/J
- Functie tipbedrijf
- Vakantiefunctie
- Astrofunctie
- naar pagina 4 van de fijnafstellingen resp. terug naar pagina 1.



FUNCTIE MC DZ M/J

De functie MC DZ M/J dient uitsluitend voor de aansturing van decentrale besturingen van het type MC P1, MC P2 en MC P4 in de bedrijfsmodi 4, 5 en 6.

Functie alleen activeerbaar voor de volgende besturingstypen:
• Markiezen • Jaloezieën • Rolluiken

Dit menu is om veiligheidsredenen met een wachtwoord beveiligd; de 4-cijferige beveiligingscode bevindt zich op de factuur en is uitsluitend bedoeld voor de vakinstallateur.

i OPMERKING

Een actieve functie MC DZ M/J schakelt alle motorlooptijden en wendtijden voor de betreffende kanaalgroep uit. Commando's moeten op de decentrale besturingen MC P1, MC P2 en MC P4 worden ingesteld.

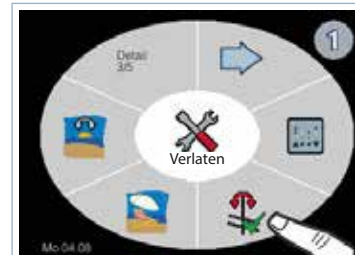

FUNCTIE TIPBEDRIJF

Als de functie actief is, wordt een tipbedrijf tot 2 seconden mogelijk gemaakt. Pas na 2 seconden wordt het duurcommando uitgevoerd.

Functie alleen activeerbaar voor het volgende besturingstype:
jaloezieën



VAKANTIEFUNCTIE

De functie genereert willekeurig, bij bediening van de zonwering, een afwijking van maximaal ± 15 minuten van de geprogrammeerde tijd- en astro-tijden, waardoor een bewoonde situatie wordt gesimuleerd en extra bescherming bij langere afwezigheid wordt bereikt.

Functie alleen activeerbaar voor jaloezieën, rolluiken en verlichting.

- Vakantiefunctie gedeactiveerd (activering door aanklikken)
- Vakantiefunctie geactiveerd

INFORMATIE VOOR DE GEBRUIKER

VAKANTIEFUNCTIE GEACTIVEERD

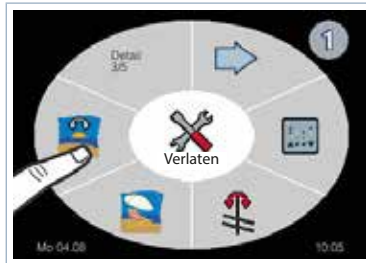

ASTROFUNCTIE

De astrofunctie is een elektronische kalender die op basis van geografische coördinaten de tijden van zonsopgang en zonsondergang berekent en automatisch rekening houdt met de seizoenen; daarnaast vindt een afstemming plaats met ingestelde op- en aflooptijden. Voor het gebruik van de astrofunctie moet u de coördinaten van uw woonplaats invoeren. Zie volgende pagina's.

Functie alleen activeerbaar voor • jaloezieën • rolluiken • verlichting.

ASTROTABELLE

Geprogrammeerde opstarttijd	vóór	de ochtend-astro-tijd	Rolluik gaat omhoog op astro-tijd	dus de <u>latere</u> tijd
Geprogrammeerde opstarttijd	na	de ochtend-astro-tijd	Rolluik gaat omhoog op geprogrammeerde opstarttijd	
Geprogrammeerde aflooptijd	na	de avond-astro-tijd	Rolluik gaat omlaag op astro-tijd	dus de <u>vroegere</u> tijd
Geprogrammeerde aflooptijd	vóór	de avond-astro-tijd	Rolluik gaat omlaag op geprogrammeerde aflooptijd	

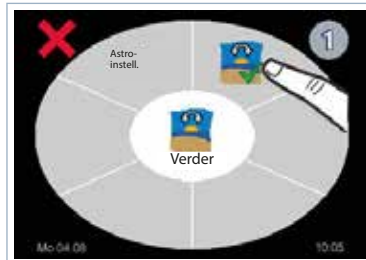

 **OPMERKING**

De astrofunctie kan voor een willekeurige weekdag worden uitgeschakeld door de tijdsfunctie voor deze dag op "uit" te programmeren.



ASTRO-INSTELLING

Alleen wanneer de astrofunctie geactiveerd is, kunnen verdere instellingen worden uitgevoerd.

-  geeft aan dat de astrofunctie geactiveerd is
-  activering van de astrofunctie door op het symbool te klikken

naar het menu lengtegraad LON door te klikken op „Verder“

 **OPMERKING**

Op de volgende pagina's vindt u een lijst met steden inclusief lengte- en breedtegraden.



INSTELLING LENGTEGRAAD LON

In dit menu wordt de lengtegraad van uw woonplaats ingevoerd. De invoer gebeurt in graden en minuten en wordt met de toetsen + of - uitgevoerd.

INFORMATIE VOOR DE GEBRUIKER

FIJNSTELLINGEN DETAIL 3/5

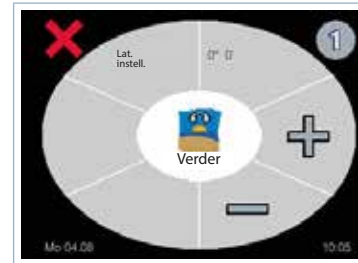

INSTELLING BREEDTEGRAAD LAT

In dit menu wordt de breedtegraad van uw woonplaats ingevoerd. De invoer gebeurt in graden en minuten en wordt met de toetsen + of - uitgevoerd.

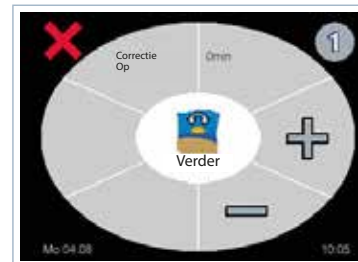

INSTELLING CORRECTIETIJD OP

Bent u niet tevreden met de vooraf ingestelde astro-tijd voor zonsopgang, dan kunt u deze tijden afzonderlijk voor het opstartcommando met de toetsen + of - binnen een bereik van +/- 59 minuten corrigeren.



INSTELLING CORRECTIETIJD AF

Bent u niet tevreden met de vooraf ingestelde astro-tijd voor zonsondergang, dan kunt u deze tijden afzonderlijk voor het afloopcommando met de toetsen + of - binnen een bereik van +/- 59 minuten corrigeren.

INFORMATIE VOOR DE GEBRUIKER

FIJNAFSTELLINGEN DETAIL 3/5 | LIJST MET STEDEN (DE) VOOR DE ASTROFUNCTIE

STAD	LAND	LENGTEGRAAD (LON ° : MIN)	BREEDTEGRAAD (LAT ° : MIN)
Salzburg	A	13°02	47°48
Tirol	A	11°20	47°15
Wien	A	16°23	48°13
Brüssel	B	04°21	50°50
Bern	CH	07°26	46°56
Zürich	CH	08°33	47°22
Prag	CZ	14°25	50°05
Aachen	D	06°05	50°46
Berlin	D	13°24	52°31
Bremen	D	08°48	53°04
Bonn	D	07°05	50°43
Cottbus	D	14°19	51°45
Dortmund	D	07°27	51°31
Dresden	D	13°44	51°03
Duisburg	D	06°45	51°26
Düsseldorf	D	06°46	51°13
Frankfurt a. M.	D	08°41	50°07
Hamburg	D	10°00	53°33
Hannover	D	09°43	52°22
Innsbruck	D	11°23	47°15
Kaiserslautern	D	07°46	49°26
Karlsruhe	D	08°24	49°00
Kassel	D	09°29	51°19
Kiel	D	10°08	54°19
Köln	D	06°57	50°56
Leipzig	D	12°22	51°20
Mainz	D	08°16	49°59
Mannheim	D	08°28	49°29
München	D	11°34	48°08
Münster	D	07°37	51°57
Nürnberg	D	11°05	49°25
Regensburg	D	12°06	49°00
Stuttgart	D	09°11	48°46
Ulm	D	09°59	48°23
Würzburg	D	09°55	49°47

INFORMATIE VOOR DE GEBRUIKER

FIJNAFSTELLINGEN DETAIL 3/5 | LIJST MET STEDEN (DE) VOOR DE ASTROFUNCTIE

STAD	LAND	LENGTEGRAAD (LON ° : MIN)	BREEDTEGRAAD (LAT ° : MIN)
Kopenhagen	DK	12°34	55°40
Barcelona	E	02°09	41°23
Madrid	E	-03°42	40°24
Dijon	F	05°01	47°19
Marseille	F	05°24	43°18
Paris	F	02°20	48°52
Helsinki	FIN	24°56	60°10
Kuopio	FIN	27°41	62°54
Tampere	FIN	23°45	61°30
Birmingham	GB	-01°55	52°28
London	GB	-00°07	51°30
Manchester	GB	-02°14	53°28
Mailand	I	09°11	45°27
Neapel	I	14°15	40°50
Rom	I	12°29	41°54
Dublin	IRL	-06°14	53°19
Luxemburg	L	06°08	49°37
Oslo	N	10°44	59°54
Trondheim	N	10°25	63°25
Amsterdam	NL	04°53	52°22
Eindhoven	NL	05°28	51°26
Rotterdam	NL	04°28	51°55
Moskau	RUS	37°36	55°45
Göteborg	S	11°58	57°42
Stockholm	S	18°03	59°19

FIJNSTELLINGEN DETAIL 4/5



FIJNSTELLINGEN DETAIL 4/5

Hier kunt u de volgende fijnafstellingen uitvoeren:

- Tijdfunctie OP
- Tijdfunctie AF
- Blokkering automatische modus
- Handsender programmeren/verwijderen (zonder functie)
- naar pagina 5 van de fijnafstellingen resp. terug naar pagina 1



TIJDFUNCTIE OP

Met de tijdfunctie „OP“ kan voor de kanaalgroep een tijdstip worden vastgelegd waarop de zonwering wordt uitgeschoven, dakramen worden geopend of verlichting, ventilatie en verwarming worden ingeschakeld; voor elke weekdag zijn individuele tijden instelbaar, die via de toetsen + en - worden aangepast, terwijl de duur in het volgende menu wordt gedefinieerd.



Mondag op



Moondag duur



Zondag op



Zondag duur

Functie alleen activeerbaar voor de volgende besturingstypen:

- Markiezen • Jaloezieën • Dakramen • Rolluiken • Verlichting • Ventilatie • Verwarming

Instellingen van de vorige pagina overnemen

FIJNSTELLINGEN DETAIL 4/5

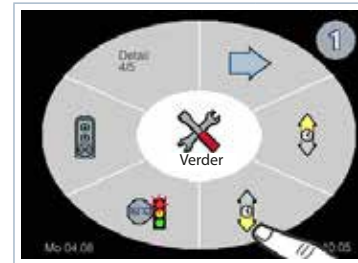

TIJDFUNCTIE AF

Met de tijdfunctie „AF“ kan voor elke kanaalgroep een tijdstip worden vastgelegd waarop de zonwering wordt ingeschoven resp. dakramen worden gesloten; voor elke weekdag zijn individuele tijden instelbaar, die via de toetsen + en - worden aangepast, terwijl de duur van het commando in het volgende menu wordt gedefinieerd.



Mondag af



Mondag duur

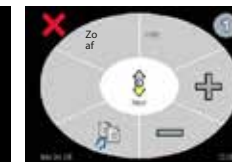

Zondag af



Zondag duur

Functie alleen activeerbaar voor de volgende besturingstypen:

- Markiezen • Jaloezieën • Dakramen • Rolluiken

Instellingen van de vorige pagina overnemen

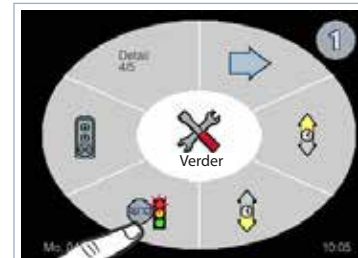

BLOKKERING AUTOMATISCHE MODUS

In dit menu kan voor elke weekdag een tijdvenster worden gedefinieerd waarin de automatische besturing wordt gedeactiveerd, zodat geen sensorafhankelijke rij- of schakeltijden worden uitgevoerd; de activering gebeurt door het instellen van de starttijd via de toetsen + en -



Mondag uit



Mondag duur



Zondag uit



Zondag duur

Functie alleen activeerbaar voor de volgende besturingstypen:

- Markiezen • Jaloezieën • Dakramen • Rolluiken • Ventilatie • Verwarming

Instellingen van de vorige pagina overnemen

Verder naar instelling van de duur van de automatische blokkering

Verder naar instelling van de volgende weekdag

FIJNSTELLINGEN DETAIL 4/5

HANDZENDER PROGRAMMEREN/VERWIJDEREN
(ZONDER FUNCTIE)

In dit menu kunt u de optioneel verkrijgbare handzender programmeren of verwijderen.

De functie is activeerbaar voor alle besturingstypen.



Om een zender aan te leren, drukt u eerst op de toets handzender (groene pijl), en terwijl deze knippert drukt u op de toets van de te programmeren zender.

Om een zender te verwijderen, drukt u eerst op de toets handzender (rode pijl), en terwijl deze knippert drukt u op de toets van de te verwijderen zender.

FIJNSTELLINGEN DETAIL 5/5



FIJNSTELLINGEN DETAIL 5/5

Hier kunt u de volgende fijnafstellingen uitvoeren:

- Verwarmingsfunctie
- Ventilatiefunctie
- naar pagina 5 van de fijnafstellingen resp. terug naar pagina 1



VERWARMINGSFUNCTIE

De verwarmingsfunctie schakelt de verwarming automatisch in bij overschrijding van de ingestelde temperatuurgrens; daarnaast wordt bij het bereiken van een verdere lagere grens een vorstbeveiliging geactiveerd.

Functie alleen activeerbaar voor het besturingstype
• verwarming.

FIJNSTELLINGEN DETAIL 5/5

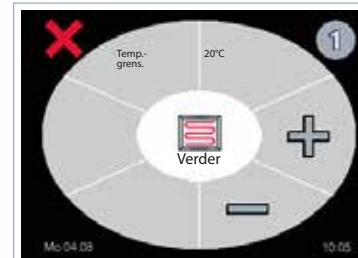

INSTELLING TEMPERATUURGRENZWAARDE

In dit menu wordt een temperatuurgrenswaarde (uit, 15°C–35°C) ingesteld, waarbij bij overschrijding de verwarming wordt ingeschakeld en bij overschrijding na afloop van de terugstelvertraging automatisch weer wordt uitgeschakeld.

Instelbereik: uit, 15°C – 35°C

De temperatuurgrenswaarde wordt met de toetsen + en – ingesteld.

OPMERKING

Bij toewijzing van TE Indoor / TE Outdoor is geen weergave van de gemeten temperatuur mogelijk, volgende instellingen vervallen.

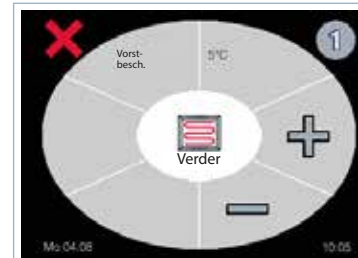

INSTELLING VORSTBEVEILIGING

In dit menu wordt een temperatuurgrenswaarde vastgelegd waarbij bij overschrijding de verwarming wordt ingeschakeld en bij overschrijding na afloop van de terugstelvertraging automatisch weer wordt uitgeschakeld.

Instelbereik: uit, 3°C – 10°C

De temperatuurgrenswaarde wordt met de toetsen + en – ingesteld.

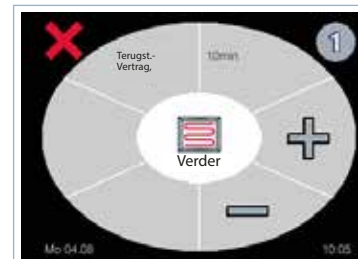

INSTELLING TERUGSTELVERTRAGING

De terugstelvertraging vertraagt het directe uitschakelen van de verwarming na overschrijding van de ingestelde temperatuurgrenswaarde, wanneer de gemeten temperatuur onder de vorstbeveiliging ligt.

Met de toetsen + en – kan een terugstelvertraging in minuten worden ingesteld.

Instelbereik: 1 – 60 minuten



INSTELLING TEMPERATUUREENHEID

In dit menu heeft u de keuze tussen de weergave van de temperatuureenheid in graden Celsius °C, Kelvin K en Fahrenheit °F.

✓ geeft de gekozen eenheid aan

FIJNSTELLINGEN DETAIL 5/5

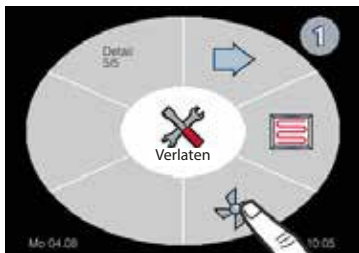

VENTILATIEFUNCTIE

De ventilatiefunctie zorgt ervoor dat bij overschrijding van de ingestelde temperatuurgrenswaarde de aangesloten ventilatie wordt ingeschakeld.

Functie alleen activeerbaar voor het besturingstype • ventilatie.



INSTELLING TEMPERATUURGRENZWAARDE

In dit menu wordt een temperatuurgrenswaarde ingesteld, waarbij bij overschrijding de aangesloten ventilatie wordt ingeschakeld. De gewenste temperatuurgrenswaarde wordt met de toetsen + en - ingesteld.

Instelbereik: uit, 15°C – 35°C

i OPMERKING

Bij toewijzing van TE Indoor / TE Outdoor is geen weergave van de gemeten temperatuur mogelijk, volgende instellingen vervallen.



INSTELLING TERUGSTELVERTRAGING

De terugstelvertraging vertraagt het directe uitschakelen van de ventilatie na overschrijding van de ingestelde temperatuurgrenswaarde. Met de toetsen + en - kan een terugstelvertraging in minuten worden ingesteld.

Instelbereik: 1 – 60 minuten



INSTELLING TEMPERATUUREENHEID

In dit menu heeft u de keuze tussen de weergave van de temperatuureenheid in graden Celsius °C, Kelvin K en Fahrenheit °F.

✓ geeft de gekozen eenheid aan

INFORMATIE VOOR DE GEBRUIKER



BRANDALARM

Een geactiveerd brandalarm wordt op het display weergegeven; bij handmatige reset moet het alarm na reset van de brandmeldcentrale ook op het display worden bevestigd, terwijl bij automatische reset het brandalarm na reset van de brandmeldcentrale automatisch wordt teruggezet.



WINDSENSOR KABELBREUK

Als de aansluitkabel van een windsensor beschadigd is, wordt dit defect in het display weergegeven. De weergave schakelt dan naar een sensorfoutmelding met vermelding van de betreffende sensor. De door de defecte windsensor aangestuurde zonwering wordt onmiddellijk ingetrokken en voor de duur van het defect in de ingetrokken positie vergrendeld; handmatige bediening is niet mogelijk.

i OPMERKING

De volgende waarschuwingen kunnen met de toets „Verder“ worden gereset, maar verschijnen na een uur opnieuw op het display.



WINDSENSOR 48-UURS ALARM

Wanneer windsensoren gedurende 48 uur geen signaal meer geven, verschijnt een waarschuwing op het display; de sensoren moeten worden gecontroleerd (bijv. door de vleugels aan te stoten). Blijft de melding bestaan, dan is een veilige werking niet meer gegarandeerd. De installatie moet buiten bedrijf worden gesteld en beveiligd; de zonweringen worden automatisch ingetrokken en blijven geblokkeerd.



LUXSENSOR KABELBREUK

Als de aansluitkabel van een luxsensor beschadigd is, wordt dit defect in het display weergegeven. De weergave schakelt dan naar een sensorfoutmelding met vermelding van de betreffende sensor.

WAARSCHUWINGSMELDINGEN VAN DE BESTURING

INFORMATIE VOOR DE GEBRUIKER

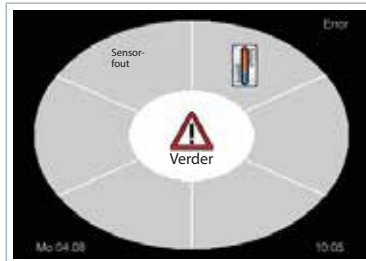

TEMPERATUURSENSOR KABELBREUK

Als de aansluitkabel van de temperatuursensor TS Pro XL beschadigd is, wordt dit defect in het display weergegeven. De weergave schakelt dan naar een sensorfoutmelding met vermelding van de betreffende sensor.

SYMBOOLBESCHRIJVING

SYMBOLEN ALGEMEEN

	Functie ingeschakeld		Functie niet inschakelbaar
	Functie uitgeschakeld		Terug naar vorig menu
	Menu instellingen		Automatische vergrendeling actief
	Let op / waarschuwing		Opmerking / informatie
	Omhoog: zonwering omhoog / dakraam openen		Omlaag: zonwering omlaag / dakraam sluiten
	Terug naar vorig menu		Kopieerfunctie
	Aan: verlichting, verwarming of ventilatie inschakelen		Uit: verlichting, verwarming of ventilatie uitschakelen
	Verlichting, verwarming of ventilatie is ingeschakeld		Verlichting, verwarming of ventilatie is uitgeschakeld
	Apparaatvergrendeling actief		Apparaat ontgrendeld
	Plus / instelwaarde verhogen		Min / instelwaarde verlagen
	Fabrikantlogo		
	Automatische modus		Handmatige modus
	Kanaalgroep één		Kanaalgroep twee
	Kanaalgroep drie		Kanaalgroep vier
	Besturingstype zonwering		Besturingstype verlichting
	Besturingstype jaloezie		Besturingstype ventilatie
	Besturingstype dakraam		Besturingstype verwarming
	Besturingstype rolluik		Niet aangesloten, geen verbinding met deze kanaalgroep

SYMBOOLBESCHRIJVING

PICTOGRAMMEN INSTALLATIEWIZARD

	Wizard		Verder naar volgend menu
	Wachtwoord invoer		Taal Duits
	Taal Engels		Taal Noors
	Taal Zweeds		Taal Nederlands
	Taal Frans		Taal Hongaars
	Taal Tsjechisch		Taal Pools
	Taal Roemeens		In bewerking
	Communicatie via 4-draads interface		Communicatie via radio (zonder functie)
	Geen verbindingkwaliteit		Slechte verbindingkwaliteit
	Voldoende verbindingkwaliteit		Goede verbindingkwaliteit
	Sensorselectie lichtsensor LS 30		Sensortoewijzing lichtsensoren 1 tot 8
	Sensorselectie windsensoren WM1 of WM2		Sensortoewijzing windsensoren 1 en 2
	Sensorselectie algemeen		Sensortoewijzing temperatuursensor TS Pro XL
	Sensortoewijzing temperatuursensor displaybox		Sensortoewijzing temperatuursensor TE Indoor of TE Outdoor
	Activering regensensor RD +1 °C of RD -20 °C		Radio-ontvanger
	Veiligheidspositie aansturen		





SYMBOOLBESCHRIJVING

PICTOGRAMMEN IN HET COMFORTMENU

	Weerinformatie / statusweergave		Terug naar bedieningsmenu
	Display vergrendelen / vrijgeven		Displayvergrendeling
	Comforttoetsen		Comforttoetsen 1 tot 4
	Info comfortinstelling omhoog		Info comfortinstelling omlaag
	Info omhoog na brandalarm		Info vorstfunctie omhoog
	Info handmatige functie omhoog		Info handmatige functie omlaag
	Info regenfunctie omhoog		
	Info zonfunctie omhoog		Info zonfunctie omlaag
	Info temperatuurfunctie omhoog		Info temperatuurfunctie omlaag
	Info temperatuur overschreden		Info temperatuur onderschreden
	Info tijdfunctie omhoog		Info tijdfunctie omlaag
	Info windfunctie omhoog		
	Info onderhoudsfunctie omhoog		Info onderhoudsfunctie omlaag
	Info veiligheidspositie aansturen		





SYMBOOLBESCHRIJVING

SYMBOLEN BASISINSTELLINGEN

	Terug naar bedieningsmenu		
	Tijd / datum		Kleurselectie van de weergave
	Display achtergrondkleur 1		Display achtergrondkleur 2
	Display achtergrondkleur 3		Display stand-by tijd
	Vrijgave na brandalarm		
	Handmatige vrijgave na brandalarm		Automatische vrijgave na brandalarm
	Netwerkinstellingen (zonder functie)		Weergave logboek
	Weergave contactgegevens fabrikant		Weergave softwareversie
	Veiligheidspositie aansturen		Kalibratie touchscreen
	Weergave / start wizard		Fabrieksinstellingen herstellen

SYMBOOLBESCHRIJVING

SYMBOLEN VOOR FIJNAFSTELLING

	Terug naar bedieningsmenu		Zonfunctie
	Regenfunctie		Regengevoeligheid: zeer gevoelig
	Regengevoeligheid: normaal gevoelig		Regengevoeligheid: matig gevoelig
	Regengevoeligheid: ongevoelig		Handmatig omlaag bij regen / vorst
	Vorstfunctie		Windfunctie
	Weergave windsnelheid in km/h		Weergave windsnelheid in m/s
	Temperatuurfunctie		Temperatuureenheid Celsius
	Temperatuureenheid Fahrenheit		Temperatuureenheid Kelvin
	Instelling van de motorlooptijd		Kantelfunctie
	Naar volgend tijdstip van de kanteltabel springen		Naar vorig tijdstip van de kanteltabel springen
	Uitvoering kantelen na zonfunctie		Uitvoering kantelen na temperatuurfunctie
	Uitvoering kantelen na handmatige functie		Uitvoering kantelen na tijdfunctie
	Continu omhoog commando		Continu omlaag commando
	Functie MC DZ M/J		Tipfunctie
	Vakantiefunctie		Astrofunctie
	Tijdfunctie omhoog / dakraam openen		Tijdfunctie omlaag / dakraam sluiten
	Instelling automatische modus		Handzender programmeren / wissen (zonder functie)
	Handzender inleren (zonder functie)		Handzender uitleren (zonder functie)
	Verwarmingsfunctie		Ventilatiefunctie

FABRIEKSINSTELLINGEN

Instellingen	Markies	Jaloezie	Jaloezie	Dakraam	Verlichting	Verlichting	Ventilatie
Tijdfunctie UIT verlichting / ventilatie / verwarming	✓	✓	✓	✓	✗	✗	✗
Maandag	UIT	UIT	20:00	UIT			
Duur	UIT	UIT	UIT	UIT			
Dinsdag	UIT	UIT	20:00	UIT			
Duur	UIT	UIT	UIT	UIT			
Woensdag	UIT	UIT	20:00	UIT			
Duur	UIT	UIT	UIT	UIT			
Donderdag	UIT	UIT	20:00	UIT			
Duur	UIT	UIT	UIT	UIT			
Vrijdag	UIT	UIT	20:00	UIT			
Duur	UIT	UIT	UIT	UIT			
Zaterdag	UIT	UIT	20:00	UIT			
Duur	UIT	UIT	UIT	UIT			
Zondag	UIT	UIT	20:00	UIT			
Duur	UIT	UIT	UIT	UIT			
Blokkering automatische modus	✓	✓	✓	✓	✗	✓	✓
Maandag	UIT	UIT	20:00	UIT		UIT	UIT
Duur	UIT	UIT	12 h	UIT		UIT	UIT
Dinsdag	UIT	UIT	20:00	UIT		UIT	UIT
Duur	UIT	UIT	12 h	UIT		UIT	UIT
Woensdag	UIT	UIT	20:00	UIT		UIT	UIT
Duur	UIT	UIT	12 h	UIT		UIT	UIT
Donderdag	UIT	UIT	20:00	UIT		UIT	UIT
Duur	UIT	UIT	12 h	UIT		UIT	UIT
Vrijdag	UIT	UIT	20:00	UIT		UIT	UIT
Duur	UIT	UIT	12 h	UIT		UIT	UIT
Zaterdag	UIT	UIT	20:00	UIT		UIT	UIT
Duur	UIT	UIT	12 h	UIT		UIT	UIT
Zondag	UIT	UIT	20:00	UIT		UIT	UIT
Duur	UIT	UIT	12 h	UIT		UIT	UIT
Verwarmingsfunctie	✗	✗	✗	✗	✗	✗	✓
Temperatuurdrempel							20°C
Vorstbescherming							5°C
Resetvertraging							10 min.
Temperatuureenheid							°C
Ventilatiefunctie	✗	✗	✗	✗	✗	✓	✗
Temperatuurdrempel							23°
Resetvertraging							10 min.
Temperatuureenheid							°C
Brandfunctie	✓	✓	✓	✓	✗	✓	✓
Instelling	met bevestiging	met bevestiging	met bevestiging	met bevestiging		met bevestiging	met bevestiging

PERSOONLIJKE INSTELLINGEN

INFORMATIONEN FÜR DEN ANWENDER | PERSÖNLICHE EINSTELLUNGEN

Instellingen	Markies	Jaloezie	Jaloezie	Dakraam	Verlichting	Verlichting	Ventilatie
Zonnesfunctie				✗	✗	✗	✗
Zonnegrenswaarde uitvaren				✗	✗	✗	✗
Reactievertraging uitvaren				✗	✗	✗	✗
Teruglooptijd invaren				✗	✗	✗	✗
Zonnegrenswaarde invaren				✗	✗	✗	✗
Motorlooptijd zon				✗	✗	✗	✗
Aantal zonafhankelijke uitvaarcommando's per dag				✗	✗	✗	✗
Regenfunctie			✗		✗	✗	✗
Teruglooptijd			✗		✗	✗	✗
Gevoeligheidsinstelling			✗		✗	✗	✗
Handmatig uitvaren bij regen/vorst			✗		✗	✗	✗
Windfunctie			✗		✗	✗	✗
Windgrenswaarde 1			✗		✗	✗	✗
Windgrenswaarde 2			✗		✗	✗	✗
Reactievertraging			✗		✗	✗	✗
Teruglooptijd			✗		✗	✗	✗
Windeenheid			✗		✗	✗	✗
Temperatuurfunctie					✗	✗	✗
Temperatuurdrempel 1					✗	✗	✗
Temperatuurdrempel 2	✗	✗	✗		✗	✗	✗
Looptijd bij temperatuurdrempel 2	✗	✗	✗		✗	✗	✗
Teruglooptijd					✗	✗	✗
Temperatuureenheid					✗	✗	✗
Motorlooptijd					✗	✗	✗
Instelling					✗	✗	✗
Kantelfunctie				✗	✗	✗	✗
Kanteltijd lente				✗	✗	✗	✗
Kanteltijd zomer				✗	✗	✗	✗
Kanteltijd herfst				✗	✗	✗	✗
Kanteltijd winter				✗	✗	✗	✗
Koppeling bij zon				✗	✗	✗	✗
Koppeling bij temperatuur				✗	✗	✗	✗
Koppeling bij handmatige bediening				✗	✗	✗	✗
Koppeling bij tijd				✗	✗	✗	✗
Continu op-commando					✗	✗	✗
Instelling					✗	✗	✗
Continu neer-commando					✗	✗	✗
Instelling					✗	✗	✗
Functie MC DZ MJ				✗	✗	✗	✗
Instelling				✗	✗	✗	✗

PERSOONLIJKE INSTELLINGEN

INFORMATIONEN FÜR DEN ANWENDER | PERSÖNLICHE EINSTELLUNGEN

Instellingen	Markies	Jaloezie	Jaloezie	Dakraam	Verlichting	Verlichting	Ventilatie
Functie tipbedrijf	✗		✗	✗	✗	✗	✗
Instelling	✗		✗	✗	✗	✗	✗
Vakantiefunctie	✗			✗		✗	✗
Instelling	✗			✗		✗	✗
Astrofunctie	✗			✗		✗	✗
Instelling	✗			✗		✗	✗
Lengtegraad LON	✗			✗		✗	✗
Breedtegraad LAT	✗			✗		✗	✗
Correctietijd op	✗			✗		✗	✗
Correctietijd af	✗			✗		✗	✗
Tijdfunctie AAN verlichting / ventilatie / verwarming							
Maandag							
Duur							
Dinsdag							
Duur							
Woensdag							
Duur							
Donderdag							
Duur							
Vrijdag							
Duur							
Zaterdag							
Duur							
Zondag							
Duur							
Tijdfunctie UIT verlichting / ventilatie / verwarming					✗	✗	✗
Maandag					✗	✗	✗
Duur					✗	✗	✗
Dinsdag					✗	✗	✗
Duur					✗	✗	✗
Woensdag					✗	✗	✗
Duur					✗	✗	✗
Donderdag					✗	✗	✗
Duur					✗	✗	✗
Vrijdag					✗	✗	✗
Duur					✗	✗	✗
Zaterdag					✗	✗	✗
Duur					✗	✗	✗
Zondag					✗	✗	✗
Duur					✗	✗	✗

PERSOONLIJKE INSTELLINGEN

INFORMATIONEN FÜR DEN ANWENDER | PERSÖNLICHE EINSTELLUNGEN

Instellingen	Markies	Jaloezie	Jaloezie	Dakraam	Verlichting	Verlichting	Ventilatie
Blokking automatische modus					✗		
Maandag					✗		
Duur					✗		
Dinsdag					✗		
Duur					✗		
Woensdag					✗		
Duur					✗		
Donderdag					✗		
Duur					✗		
Vrijdag					✗		
Duur					✗		
Zaterdag					✗		
Duur					✗		
Zondag					✗		
Duur					✗		
Verwarmingsfunctie	✗	✗	✗	✗	✗	✗	
Temperatuurdrempel	✗	✗	✗	✗	✗	✗	
Vorstbescherming	✗	✗	✗	✗	✗	✗	
Resetvertraging	✗	✗	✗	✗	✗	✗	
Temperatuureenheid	✗	✗	✗	✗	✗	✗	
Ventilatiefunctie	✗	✗	✗	✗	✗		✗
Temperatuurdrempel	✗	✗	✗	✗	✗		✗
Resetvertraging	✗	✗	✗	✗	✗		✗
Temperatuureenheid	✗	✗	✗	✗	✗		✗
Brandfunctie					✗		
Instelling					✗		

STORINGEN OPLOSSEN

Storing	Mogelijke oorzaak	Oplossing
Geen functie van de besturing	<ul style="list-style-type: none"> Stroomuitval Fout in het aansluitbereik van de besturing 	<ul style="list-style-type: none"> Wachten tot de stroomvoorziening hersteld is Zekering (F1) 160 mA AT controleren, eventueel vervangen Aansluiting volgens aansluit-schema controleren
Aangesloten motoren bewegen niet resp. dakramen openen of sluiten niet meer	<ul style="list-style-type: none"> Zekering in de motorbox defect Geen brug tussen common en L1 (bij directe motoraansluiting) 	<ul style="list-style-type: none"> Zekering (F2) 6,3 AT controleren, eventueel vervangen Brug tussen common en L1 controleren
Geen weergave op de display-box	<ul style="list-style-type: none"> Fout in de aansluiting van de 4-draads interface 	<ul style="list-style-type: none"> Aansluiting volgens aansluit-schema controleren
Display schakelt na korte tijd uit	<ul style="list-style-type: none"> Standby-tijd op 1 minuut ingesteld 	<ul style="list-style-type: none"> Standby-tijd op gewenste tijd instellen
Geen of onvoldoende radio-ontvangst	<ul style="list-style-type: none"> Signaalsterkte te laag 	<ul style="list-style-type: none"> Aansluiting volgens aansluit-schema controleren Montageplaats van de ontvanger aanpassen
Weergave 48u windsensor-alarm	<ul style="list-style-type: none"> Windsensor geblokkeerd Geen signaal gedurende 48 uur 	<ul style="list-style-type: none"> Betreffende windsensor controleren
Weergave kabelbreuk windsensor	<ul style="list-style-type: none"> Aansluitkabel van de windsensor beschadigd Fout in het aansluitbereik 	<ul style="list-style-type: none"> Aansluiting volgens aansluit-schema controleren Kabel op beschadiging controleren
Weergave kabelbreuk luxsensor	<ul style="list-style-type: none"> Aansluitkabel van de luxsensor beschadigd Fout in het aansluitbereik 	<ul style="list-style-type: none"> Aansluiting volgens aansluit-schema controleren Kabel op beschadiging controleren
Weergave windsnelheid te laag	<ul style="list-style-type: none"> Aansluitkabel van de luxsensor beschadigd Fout in het aansluitbereik 	<ul style="list-style-type: none"> Positie van de windsensor controleren, eventueel aanpassen Windrad op soepelheid controleren Instellingen in de wizard controleren
Luxsensor geeft te lage meetwaarden	<ul style="list-style-type: none"> Windsensor ligt niet in het volledige stromingsbereik van de wind Verkeerd windsensortype ingesteld 	<ul style="list-style-type: none"> Positie van de luxsensor controleren, eventueel aanpassen Eventuele vervuiling verwijderen
Luxsensor geeft te hoge meetwaarden	<ul style="list-style-type: none"> Lichtreflecties vallen op de luxsensor Sterke verlichting in de nabijheid van de luxsensor 	<ul style="list-style-type: none"> Positie van de luxsensor controleren, eventueel aanpassen

STORINGEN OPLOSSEN

Storing	Mogelijke oorzaak	Oplossing
Zonwering is in bovenste eindpositie gereden en kan niet meer handmatig worden bediend	<ul style="list-style-type: none"> Windalarm actief Regen-/vorstalarm actief Onderhoudsschakelaar actief Brandalarm geactiveerd Handmatige reset geselecteerd 	<ul style="list-style-type: none"> Volgens fabrikant de windgrenswaarde aanpassen Handmatig uitrijden bij regen/vorstalarm activeren Vrijgave brandalarm selecteren
Geen automatische beweging bij zon, temperatuur of tijdcommando	<ul style="list-style-type: none"> Zon-/temperatuurgrenswaarde te hoog ingesteld Geen tijdcommando geprogrammeerd Besturing in handmatige modus 	<ul style="list-style-type: none"> Grenswaarden aanpassen Tijdsturing programmeren Bedrijfsmodus automatisch selecteren
Geen inschakeling bij sterke wind	<ul style="list-style-type: none"> Windgrenswaarde te hoog ingesteld 	<ul style="list-style-type: none"> Volgens fabrikant de windgrenswaarde aanpassen
Bij handmatige bediening kunnen jaloezieën niet worden gekanteld en lopen direct naar boven	<ul style="list-style-type: none"> Tipbedrijf uitgeschakeld 	<ul style="list-style-type: none"> Kanaalgroep selecteren en tipbedrijf in fijnafstellingen activeren
Zonwering rijdt bij zon te laat naar beneden	<ul style="list-style-type: none"> Verkeerde luxsensor geselecteerd Luxsensor vervuild Luxsensor afgeschermd Zon-grenswaarde uitrijden te hoog ingesteld Vertraging bij aanspreken te lang ingesteld Automatische blokkering actief 	<ul style="list-style-type: none"> Luxsensortoewijzing aanpassen Luxsensor reinigen Positie van de luxsensor aanpassen Zon-grenswaarde verlagen Aanspreekvertraging verkorten Automatische blokkering uitschakelen of tijden aanpassen
Zonwering rijdt bij bewolking te laat naar boven	<ul style="list-style-type: none"> Zonfunctie grenswaarde inrijden te hoog ingesteld Aanspreekvertraging te lang ingesteld 	<ul style="list-style-type: none"> Zon-grenswaarde verlagen Aanspreekvertraging verkorten
Zonwering rijdt bij bewolking te vroeg naar boven	<ul style="list-style-type: none"> Zonfunctie grenswaarde inrijden te laag ingesteld Aanspreekvertraging te kort ingesteld 	<ul style="list-style-type: none"> Zon-grenswaarde verhogen Aanspreekvertraging verlengen
Zonwering rijdt 's avonds niet automatisch naar boven	<ul style="list-style-type: none"> Grenswaarde inrijden te laag ingesteld Luxsensor wordt door sterke lichtbron bestraald Zonwering werd handmatig uitgeschakeld 	<ul style="list-style-type: none"> Zon-grenswaarde verhogen Meetwaarden van luxsensor controleren Zonwering handmatig omhoog laten rijden Automatische blokkering controleren
Dakraam opent te laat	<ul style="list-style-type: none"> Temperatuurgrenswaarde voor „dakraam openen“ te hoog ingesteld 	<ul style="list-style-type: none"> Temperatuurfunctie grenswaarde verlagen

STORINGEN OPLOSSEN

Storing	Mogelijke oorzaak	Oplossing
Dakraam opent slechts gedeeltelijk	<ul style="list-style-type: none"> ■ Temperatuurgrenswaarde 2 voor dakraam overschreden 	<ul style="list-style-type: none"> ■ Dakraamfunctie temperatuurgrenswaarde 1 verlagen ■ Dakraamfunctie motorlooptijd verhogen
Geen automatische inloop van de zonwering bij regen in handmatige bediening	<ul style="list-style-type: none"> ■ Regen-/vorstalarm in handmatige bediening niet actief 	<ul style="list-style-type: none"> ■ Instelling bij regen-/vorstalarm in handmatige bediening aanpassen
Aangesloten zonweringen lopen bij zon / temperatuur slechts 3 seconden uit	<ul style="list-style-type: none"> ■ Functie MC DZ M/J geactiveerd ■ Looptijd ingesteld op 3 seconden 	<ul style="list-style-type: none"> ■ Functie MC DZ M/J deactiveren ■ Looptijd van de zonwering aanpassen

GARANTIE / ONDERHOUD

In beginsel zijn de algemene verkoop- en leveringsvoorwaarden van de fabrikant, Vestamatic International GmbH, van toepassing. De verkoop- en leveringsvoorwaarden maken deel uit van de verkoopdocumentatie en worden bij levering aan de exploitant overhandigd. Aansprakelijkheidsclaims voor letsel aan personen en materiële schade zijn uitgesloten indien deze zijn toe te schrijven aan één of meerdere van de volgende oorzaken:

- Gebruik van het product anders dan volgens de bestemming.
- Het openen van het product door de klant.
- Onjuiste montage, ingebruikname of bediening van het product.
- Niet-naleving van de opgegeven technische specificaties.
- Het niet naleven van de veiligheidsvoorschriften en aanwijzingen in deze gebruikshandleiding.
- Het gebruik van het product bij onjuist geïnstalleerde aansluitingen, defecte veiligheidsvoorzieningen of niet correct aangebrachte veiligheids- en beschermvoorzieningen.
- Structurele wijzigingen aan het product.

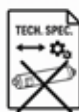

ONDERHOUD

De tijdschakelaar is onderhoudsvrij.